

braintronics®

Body&Mind syncSystem

CASADA
HEALTHCARE

time to relax



BEWAHREN SIE DIESE ANLEITUNG AUF!
Nur zur Verwendung im Haushalt
KEEP THIS INSTRUCTION!
For household use only

TITAN



< timetorelax

Seit der Gründung im Jahr 2000 steht der Name CASADA für hochwertige Produkte im Bereich Wellness und Fitness.

Heute sind CASADA – Geräte weltweit erhältlich. Kontinuierliche Weiterentwicklung, unverwechselbares Design und die strikte Ausrichtung auf eine Verbesserung der Lebensqualität zeichnen die CASADA-Produkte ebenso aus, wie die zuverlässige und hervorragende Qualität.

WICHTIGE SICHERHEITSHINWEISE



Lesen Sie alle Anweisungen, bevor Sie dieses Gerät benutzen.

ACHTUNG! Um das Risiko eines Stromschlags zu verringern, ziehen Sie den Netzstecker dieses Geräts immer sofort nach dem Gebrauch und vor der Reinigung aus der Steckdose.

WARNUNG! Um das Risiko von Verbrennungen, Feuer, Stromschlag oder Verletzungen von Personen zu verringern:

- 1) Lassen Sie das Gerät niemals unbeaufsichtigt, wenn es an das Stromnetz angeschlossen ist. Ziehen Sie den Stecker aus der Steckdose, wenn Sie das Gerät nicht benutzen und bevor Sie Teile an- oder abnehmen.
- 2) Wenn dieses Gerät von, an oder in der Nähe von Kindern oder Personen mit Behinderung benutzt wird, ist eine genaue Überwachung erforderlich.
- 3) Verwenden Sie dieses Gerät nur für den in diesem Handbuch beschriebenen Verwendungszweck. Verwenden Sie keine Zusatzgeräte, die nicht vom Hersteller empfohlen werden.
- 4) Nehmen Sie dieses Gerät niemals in Betrieb, wenn das Kabel oder der Stecker beschädigt ist, wenn es nicht richtig funktioniert, wenn es herabgefallen oder beschädigt ist oder wenn das Gerät mit Wasser in Kontakt ist. Schicken Sie das Gerät zur Untersuchung und Reparatur an ein Servicezentrum.
- 5) Halten Sie das Kabel von erhitzten Oberflächen fern.
- 6) Betreiben Sie das Gerät niemals mit blockierten Luftöffnungen. Halten Sie die Luftöffnungen frei von Fusseln, Haaren und Ähnlichem.
- 7) Keine Gegenstände in Öffnungen fallen lassen oder einführen.
- 8) Verwenden Sie das Gerät nicht im Freien.
- 9) Nicht an Orten einsetzen, an denen Aerosol-(Spray-) Produkte verwendet werden oder Sauerstoff verabreicht wird.
- 10) Zum Abschalten alle Schalter in die Off-Position stellen und dann den Stecker aus der Steckdose ziehen.

Wir gratulieren!

Vielen Dank, dass Sie sich für einen Massagesessel der Casada Familie entschieden haben. Wir freuen uns Ihren persönlichen Gesundheitsanspruch unterstützen zu können.

Bitte lesen Sie die Bedienungsanleitung sorgfältig durch, damit Sie die korrekte Handhabung und Funktionsweise im Detail kennenlernen können.

Wir wünschen Ihnen viel Spaß bei der Nutzung Ihres persönlichen TITAN Massagesessels.



Inhaltsverzeichnis

Sicherheitshinweise	6
Bedienfeld	8
Bezeichnung und Funktion	9
Name und Funktion der Tasten	10
Sprachbefehle	11
Vor dem Gebrauch	12
Massagesessel verschieben oder verstellen.....	17
Stromversorgung anschließen	18
Inbetriebnahme	18
Verlängerung des Fußteils	19
Display	19
Pflege und Wartung	22
Problemlösung	23
Technische Daten	23
Besonderheiten	24
EU-Konformitätserklärung	29
Gewährleistungsbestimmungen	29

Sicherheitshinweise

Bitte lesen Sie vor dem Gebrauch die SICHERHEITSHINWEISE sorgfältig durch, um den ordnungsgemäßen Betrieb dieses Massage Sessels zu gewährleisten.

- Die unten aufgeführten Vorsichtsmaßnahmen und Warnungen tragen dazu bei, den einwandfreien Betrieb dieses Massage Sessels zu gewährleisten.
- Die durch falsche Benutzung verursachten Gefahren sind in die Kategorien WARNUNG und VORSICHT eingeteilt. Lesen Sie alle unten aufgeführten WARNUNGEN und VORSICHTSMASSNAHMEN und befolgen Sie alle Anweisungen in dieser Anleitung.

 WARNUNG	Unsachgemäßer Umgang kann zu Verletzungen des Anwenders führen.
 VORSICHT	Unsachgemäßer Umgang kann zu Verletzungen des Anwenders oder zu Produktschäden führen.

	Verboten		NICHT demontieren
---	----------	---	-------------------

Nicht geeignet für unten aufgeführte Personen:

Wir empfehlen, dass Personen mit einer der folgenden gesundheitlichen Beeinträchtigungen vor der Anwendung Ihren Arzt konsultieren sollten.

 WARNUNG	<ul style="list-style-type: none"> • Personen mit Herzschrittmacher oder elektronischen Geräten, die im Körper implantiert sind. • In Behandlung befindliche Personen, insbesondere diejenigen, die sich nicht wohl fühlen. • Personen mit bösartigen Tumoren, akuten Krankheiten, Herzkrankheiten oder schwerem Bluthochdruck. • Personen die beaufsichtigt werden müssen. • Frauen, die schwanger sind oder menstruieren. • Personen mit Osteoporose, Gelenkverkrümmungen, Funktionsstörungen oder kürzlichen Frakturen. • Personen mit schweren oder verletzten Hauterkrankungen. • Personen mit hohem Fieber. • Der Massage Sessel verfügt über beheizbare Oberflächen. Hitzeempfindliche Personen müssen bei der Verwendung des Geräts vorsichtig sein. (Aufsicht erforderlich) • Dieses Gerät ist nicht zur Verwendung durch Personen (einschließlich Kinder) mit eingeschränkten physischen, sensorischen oder geistigen Fähigkeiten oder mangelnder Erfahrung und Kenntnissen bestimmt, es sei denn, sie werden von einer für ihre Sicherheit verantwortlichen Person beaufsichtigt oder in die Verwendung des Geräts eingewiesen. • Dieser Massage Sessel kann NUR von Kindern ab 8 Jahren und von Personen mit eingeschränkten physischen, sensorischen oder geistigen Fähigkeiten oder mangelnder Erfahrung und Kenntnissen benutzt werden, wenn sie von einer für ihre Sicherheit verantwortlichen Person beaufsichtigt oder unterwiesen wurden und die damit verbundenen Gefahren verstehen.
--	--

Vorsichtsmaßnahmen bei der Fernbedienung:

 VORSICHT	<ul style="list-style-type: none"> • Die Fernbedienung nicht mit nassen Händen bedienen oder gewaltsam am Kabel ziehen. • Um Störungen zu vermeiden, darf kein Wasser oder andere Flüssigkeiten über die Fernbedienung verschüttet werden. Legen Sie keine schweren Gegenstände auf die Fernbedienung
--	---

Sicherheitshinweise

Vorsichtshinweise zu den Netzanschlüssen und Netzkabeln

 VORSICHT	<ul style="list-style-type: none"> • Der Massage Sessel darf nur mit dem mitgelieferten Netzteil verwendet werden. • Die Stromversorgung darf nur mit der auf dem Gerät angebrachten Schutzspannung entsprechend der Kennzeichnung auf dem Gerät erfolgen. • Ziehen Sie das Netzkabel nicht mit nassen Händen aus der Steckdose, um einen elektrischen Schlag zu vermeiden. • Ziehen Sie nicht am Netzkabel, sondern greifen Sie zum vorderen Ende, um den Netzstecker zu ziehen. • Quetschen Sie das Netzkabel nicht durch schwere Gegenstände. • Das Netzkabel nicht beschädigen, überbiegen, stark ziehen oder verdrehen. • Wenn das Netzkabel beschädigt ist, muss es durch den Hersteller oder seinen Kundendienst oder eine ähnlich qualifizierte Person ersetzt werden, um eine Gefährdung zu vermeiden.
--	--

Voraussetzungen



 VORSICHT	<ul style="list-style-type: none"> • Benutzen Sie den Sessel nicht bei Temperaturen über 40°C. • Verwenden Sie den Sessel nicht in feuchter oder staubiger Umgebung. • Ziehen Sie bei Gewitter oder Unwetter den Stecker aus der Steckdose. • Verwenden Sie den Sessel nicht im Freien. • Stellen Sie den Sessel bitte nur auf flachen, ebenen Boden. • Nicht in der Nähe von Hitze oder offenen Flammen aufstellen.
--	--

Optimale Maßnahmen zur sicheren Nutzung

 VORSICHT	<ul style="list-style-type: none"> • Eignet sich nur für Personen unter 120kg Körpergewicht. • Benutzen Sie keine anderen therapeutischen Produkte zusammen mit diesem Produkt. • Dieses Produkt nur für den bestimmungsgemäßen Gebrauch, wie in diesem Handbuch beschrieben, zu verwenden. • Um Beschädigungen des Sessels zu vermeiden, darf es nur von einer Person und nicht gleichzeitig von zwei oder mehreren Personen verwendet werden. • Verwenden Sie das Produkt nicht direkt nach der Mahlzeit, es kann Unbehagen verursachen. • Entfernen Sie Accessoires an den Armen und leeren Sie die Taschen, während Sie den Massage Sessel nutzen. • Überprüfen Sie die Polsterung unter den Polstern und an anderen Stellen, falls Beschädigungen vorhanden sind, benutzen Sie den Sessel nicht und wenden Sie sich zur Wartung an einen qualifizierten Fachmann. • Treten während der Benutzung des Sessels ungewöhnliche Missempfindungen auf, schalten Sie es sofort aus und verzichten Sie auf die Anwendung. • Es wird empfohlen, den Sessel stets 20 Minuten lang zu nutzen. • Vergewissern Sie sich, dass sich keine Hindernisse hinter dem Sessel befinden und genügend Freiraum vorhanden ist, bevor Sie die Rückenlehne oder den Neigungswinkel des Fußteils einstellen. • Achten Sie darauf, dass keine anderen übermäßigen Druckkräfte auf die Rückenlehne oder das Fußteil ausgeübt werden. Halten Sie Kinder, Haustiere oder andere Hindernisse von der verstellbaren Rückenlehne/ dem ausfahrbaren Fußteil des Sessels fern, um unbeabsichtigte Schäden zu vermeiden. • Achten Sie bei der Benutzung des Sessels auf die richtige Sitzposition, um Personen- und Sachschäden am Gerät zu vermeiden. • Ziehen oder schieben Sie den Sessel nicht und rollen Sie ihn nicht auf seinen Rollen auf Holzboden oder Teppich, um Beschädigungen zu vermeiden.
--	---

Sicherheitshinweise

Optimale Maßnahmen zur sicheren Nutzung

 VERBOTEN	<ul style="list-style-type: none"> • Betreiben Sie dieses Gerät nicht, wenn es beschädigte / freiliegende Teile oder einen Stromausfall hat. • Nicht auf dem Fußteil stehen oder schwere Gegenstände auf dem Fußteil stapeln. • Kinder sollten beaufsichtigt werden, um sicherzustellen, dass sie nicht mit dem Massagesessel spielen. • Vermeiden Sie es, das Produkt unter Alkoholeinfluss zu benutzen. • Stecken Sie keine Hände oder Fremdkörper in die Öffnungen des Geräts, um Verletzungen oder Schäden am Gerät zu vermeiden. • Wenn während des Betriebs Rauch oder ungewöhnlicher Geruch auftritt, stellen Sie die Benutzung sofort ein.
 NICHT DEMONTIEREN	<ul style="list-style-type: none"> • Bitte demontieren Sie das Gerät nicht, um Fehlfunktionen zu vermeiden. • Versuchen Sie nicht, das Gerät ohne Genehmigung zu reparieren oder zu demontieren. • Wenden Sie sich bitte an einen autorisierten Händler oder Servicevertreter.
 Stecker vom Strom trennen	<ul style="list-style-type: none"> • Ziehen Sie vor der Wartung das Netzkabel aus der Steckdose. • Um einen elektrischen Schlag oder Unfälle zu vermeiden, das Netzkabel niemals mit nassen Händen einstecken oder herausziehen. • Ziehen Sie den Stecker nach Gebrauch aus der Steckdose raus. • Ziehen Sie den Stecker aus der Steckdose, wenn die Stromversorgung unterbrochen ist.

Bedienfeld

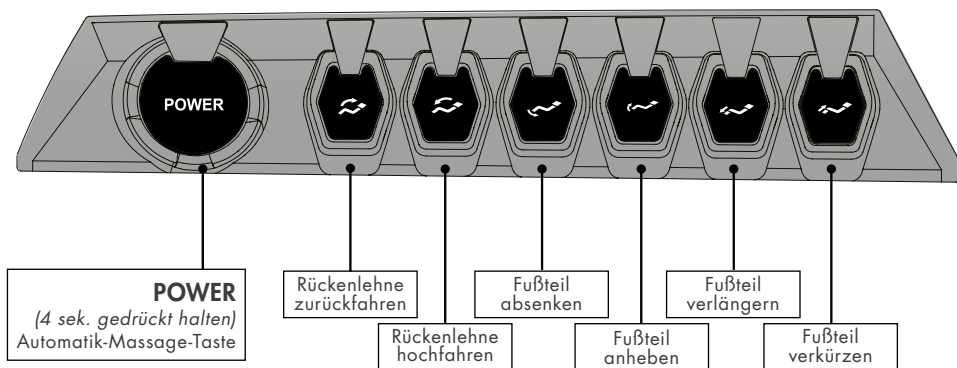

Bezeichnung und Funktion

Außen

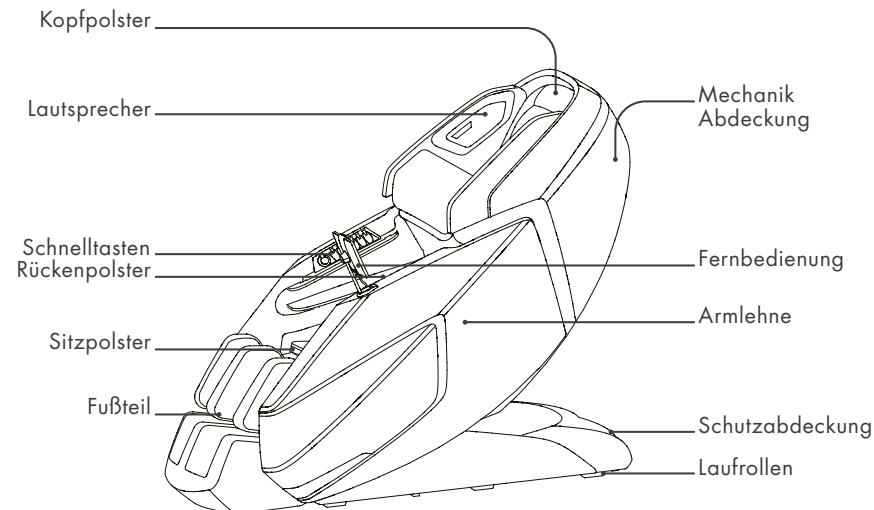

Innen

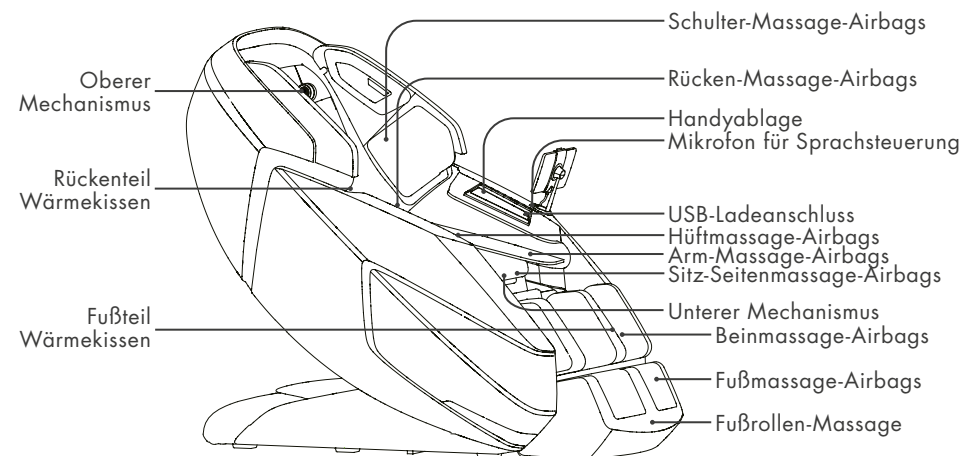

Name und Funktion der Tasten

Bedienfeld / Tastenerklärung

	Power/Automatik-Massage-Taste Durch langes Drücken (ca. 4 Sekunden) der Taste kann der Massagesessel ein- und ausgeschaltet werden. durch schnelles Drücken der Taste kann zwischen den automatischen Massageprogrammen umgeschaltet werden.
	Rückenlehne zurückfahren Halten Sie die Taste gedrückt, um die Rückenlehne zurückzulehnen; lassen Sie die Taste los, um anzuhalten. Wenn die Lehne in die Position des dritten Viertels verstellt wird, hält sie an und wartet, bis der untere Mechanismus einen sicheren Abstand erreicht hat, bevor sie sich weiter verstellt.
	Rückenlehne hochfahren Halten Sie die Taste gedrückt, um die Rückenlehne in die aufrechte Position anzuheben; lassen Sie die Taste los, um anzuhalten.
	Fußteil absenken Halten Sie die Taste gedrückt, um das Fußteil abzusenken, lassen Sie die Taste los, um anzuhalten.
	Fußteil anheben Halten Sie die Taste gedrückt, um das Fußteil anzuheben; lassen Sie die Taste los, um anzuhalten.
	Fußteil ausfahren Zum Ausfahren des Fußteils gedrückt halten; zum Anhalten den Knopf loslassen.(Stellen Sie vorher sicher, dass genügend Platz vorhanden ist).
	Fußteil einfahren Halten Sie die Taste gedrückt, um das Fußteil einzufahren; lassen Sie die Taste los, um anzuhalten.

Sprachbefehle

Mit "Hallo mein Masseur" aktivieren Sie die Sprachsteuerung und können dann weitere Sprachbefehle geben.

1	Hallo mein Masseur
2	Massagesessel ausschalten
3	Dehnungsmassage
4	Entspannungsmassage
5	Atem-Massage
6	Chef
7	Lady
8	Senioren
9	Nacken und Schulter
10	Taille und Gesäß
11	Rücken und Wirbelsäule

12	Thai
13	Traditionelle
14	Druck
15	Fußrollen ein
16	Fußrollen aus
17	Wärme ein
18	Wärme aus
19	Zero Gravity aus
20	Zero Gravity eins
21	Zero Gravity zwei

Zur Aktivierung der Sprachsteuerung berühren Sie die quadratische Vertiefung neben dem Sprachsteuerungsmikrofon an der linken Armlehne und sagen "Hallo mein Masseur". Nachdem die Sprachsteuerung aktiviert wurde, ertönt "Bitte sagen Sie Ihren Befehl". Für die Aktivierung muss der Massagesessel eingeschaltet sein.

Funktion	Abbildung	Englisch	Deutsch	Andere Sprachen
Sprachsteuerung		Sprache und Sprachausgabe sind in Englisch	Sprache und Sprachausgabe sind in Deutsch	Standardsprache Englisch
Sprachausgabe		Sprache und Sprachausgabe sind in Englisch	Sprache und Sprachausgabe sind in Deutsch	Standardsprache Englisch
Wenn die Lautstärke ausgestellt oder auf Null reduziert wird		Wenn die Lautstärke ausgeschaltet oder auf Null reduziert ist, spricht der Sessel nicht, folgt aber weiterhin Ihren Sprachbefehlen in Englisch.	Wenn die Lautstärke ausgeschaltet oder auf Null reduziert ist, spricht der Sessel nicht, folgt aber weiterhin Ihren Sprachbefehlen in Deutsch.	ON Wenn Sie andere Sprachen wählen, spricht der Stuhl nicht. Sie können aber trotzdem Befehle (in Englisch) geben.
Anmerkung	Im Auslieferungszustand ist standardmäßig Englisch als Sprache eingestellt. Die Sprachausgabe und Sprachsteuerung sind ebenfalls auf Englisch.			

Vor dem Gebrauch

Anordnung & Positionierung für die Installation

Freiräume für den Massagesessel:

- Stellen Sie sicher, dass genügend Freiraum für die Installation vorhanden ist: Für die Neigung der Rückenlehne ist ein Freiraum von 10 cm erforderlich; für das Ausfahren des Fußteils und das Vorwärtsgleiten des Stuhls ist ein Freiraum von 60 cm erforderlich.
- Halten Sie einen Abstand von 1 Meter zum Fernseher, Radio oder anderen Audio-/Videogeräten ein, um Signalstörungen zu vermeiden.

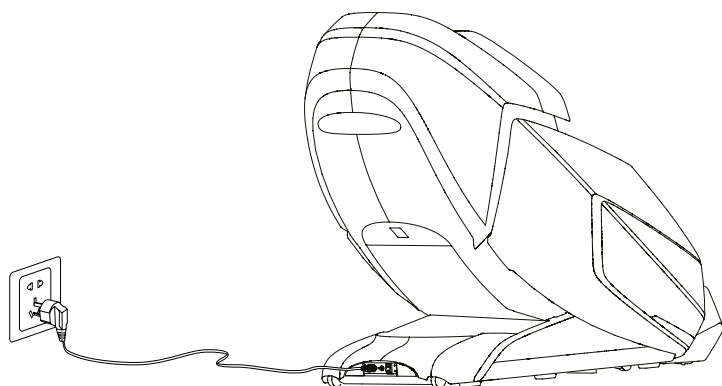
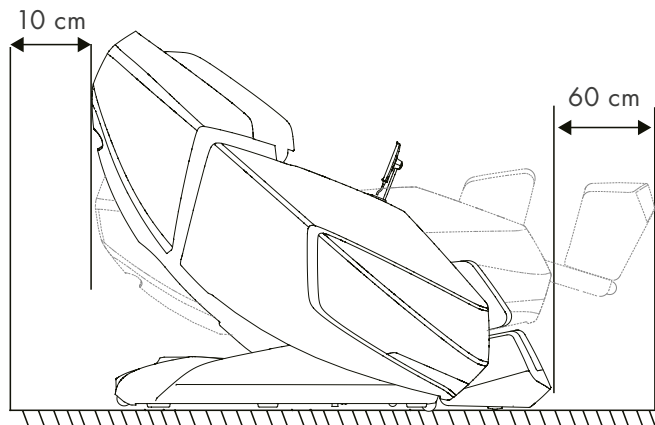

VORSICHT

- Der Abstand zwischen der Steckdose und dem Hauptschalter sollte nicht mehr als 1,5 Meter betragen, um eine Beschädigung des Netzkabels beim Vorwärtsgleiten des Massagesessels zu vermeiden.
- Achten Sie darauf, das Netzkabel während des Gebrauchs gerade zu verlegen, um Verwicklungen oder Beschädigungen zu vermeiden.
- Vergewissern Sie sich beim Vorwärts- oder Rückwärts gleiten des Massagesessels, dass sich keine Kinder, Haustiere oder andere Hindernisse in der Nähe befinden, um Unfälle zu vermeiden.

Vor dem Gebrauch

Fußbodenschutz

Wir empfehlen, einen Teppich oder eine weiche Matte unterzulegen, um den Fußboden zu schonen und die Geräusche des Sessels abzdämmen.

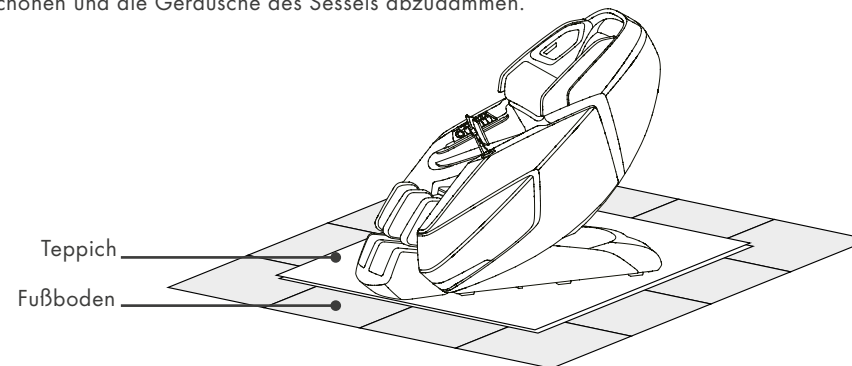

Umgebung

	Vermeiden Sie die Verwendung des Massagesessels in Umgebungen mit hoher Feuchtigkeit, wie z.B. in der Nähe von Schwimmbädern oder Badezimmern, um Unfälle durch Stromschläge zu vermeiden.
	Zur Vermeidung von Brandgefahr oder Beschädigung des Massage Sessels halten Sie ihn bitte von erhitzten Oberflächen fern.

Erdung

	Dieses Gerät ist entsprechend zu erden. Der Stecker muss in eine geeignete 3-adrige geerdete Steckdose gesteckt werden, welche ordnungsgemäß installiert und gemäß allen örtlichen Vorschriften und Verordnungen geerdet ist, um das Risiko eines Stromschlags zu verringern.
--	---

Installation

Schritt 1: Nehmen Sie alle Massagesessel-Teile aus den Kartons

- Kartons auspacken: Nehmen Sie alle Polsterungen und Zubehörteile aus den Kartons heraus.
- Bevor Sie mit der Installation beginnen, vergewissern Sie sich bitte, dass alle Komponenten enthalten sind.

Schritt 2: Montage der Armlehnen

- Schließen Sie die nummerierten Luftschläuche an die entsprechend nummerierten Luftventile der Armlehne an und stecken Sie die Steckverbinder ein (die Steckverbinder sind farblich aufeinander abgestimmt). Wiederholen Sie das für die andere Armlehne.

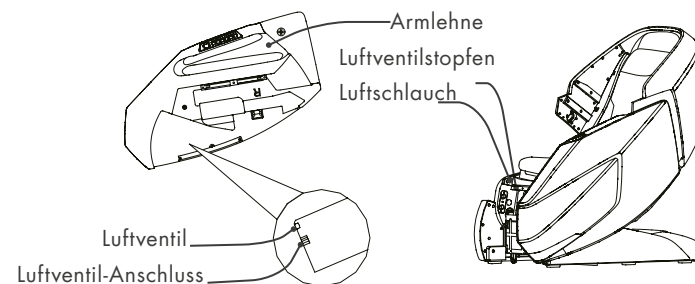

Vor dem Gebrauch

Installation | Schritt 2: Montage der Armlehnen

Halten Sie die Armlehne hoch und haken Sie Bügel 2 in die Nut des Trägers ein: Schieben Sie die Armlehne langsam in das Stuhlgestänge hinein, bis Bügel 2 vollständig mit Bügel 4 abschließt. Führen Sie Bügel 1 in Bügel 3 ein und befestigen Sie die Armlehne mit den Schrauben (gleiche Installationsmethode mit der anderen Seite).

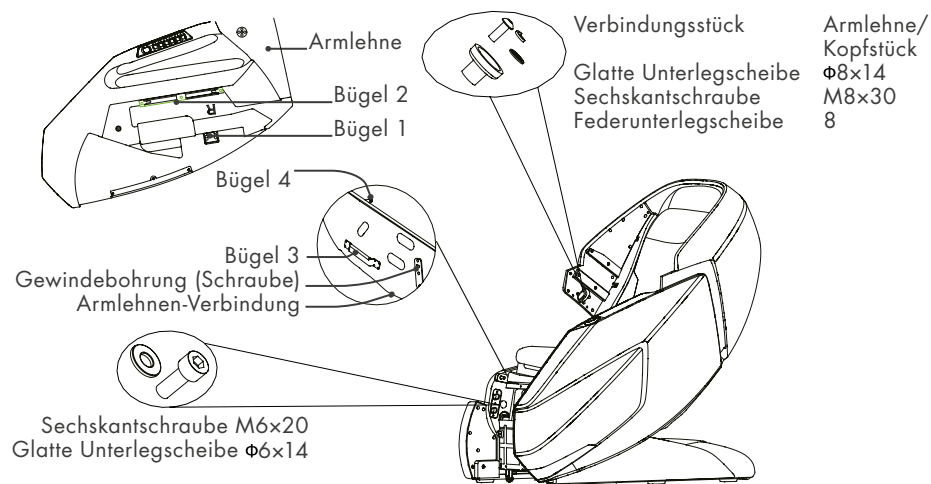

Installation | Schritt 3: Installation des Schulterteils

- Verbinden Sie die Steckverbindungen an der Lautsprecherbox mit den entsprechenden Anschlüssen am Kopfgestell, installieren Sie das Schulterteil in das Kopfgestell und bringen Sie die Luftdüse an den Luftanschlüssen an (gleiche Installationsmethode mit der anderen Seite).
- Dann mit 2 Stck. M4x16 Schrauben und 5 Stck. M5x20 Schrauben befestigen.

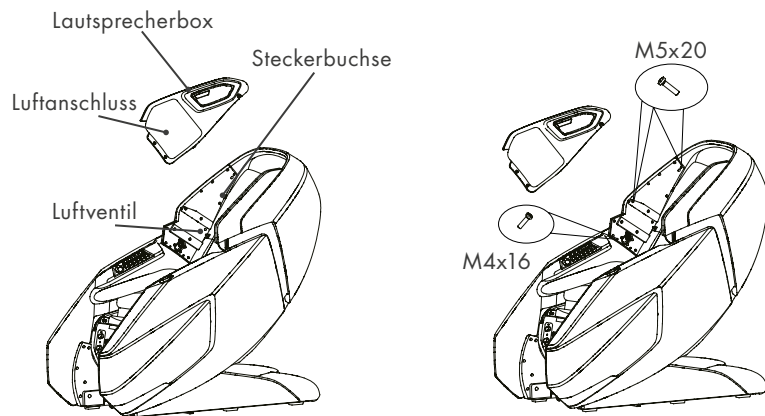

Vor dem Gebrauch

Installation | Schritt 4: Anbringen des Fußteils

Heben Sie das Fußteil an, führen Sie den Luftschlauch in das Luftventil ein und stecken Sie den Luftventilstöpsel in den Luftventilanschluss, der sich an der Vorderseite der Sitzfläche befindet, und stellen Sie sicher, dass sie gut befestigt sind.

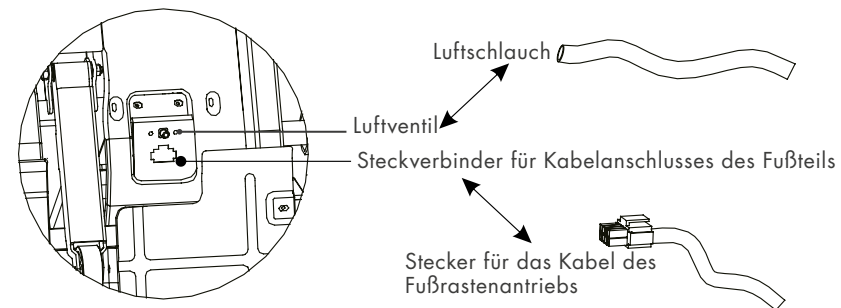

Stecken Sie die Hülse der Beinstützenhalterung in die Fußstützenhalterung, befestigen Sie diese auf der Drehwelle der Beinstütze, bringen Sie dann einen DK-Sicherungsclip am Ende der Halterungsbolzen der Beinstütze an, um die Beinstütze an ihrem Platz zu halten, und verschließen Sie dann das Fußteil und den Hauptsessel mit dem Reißverschluss.

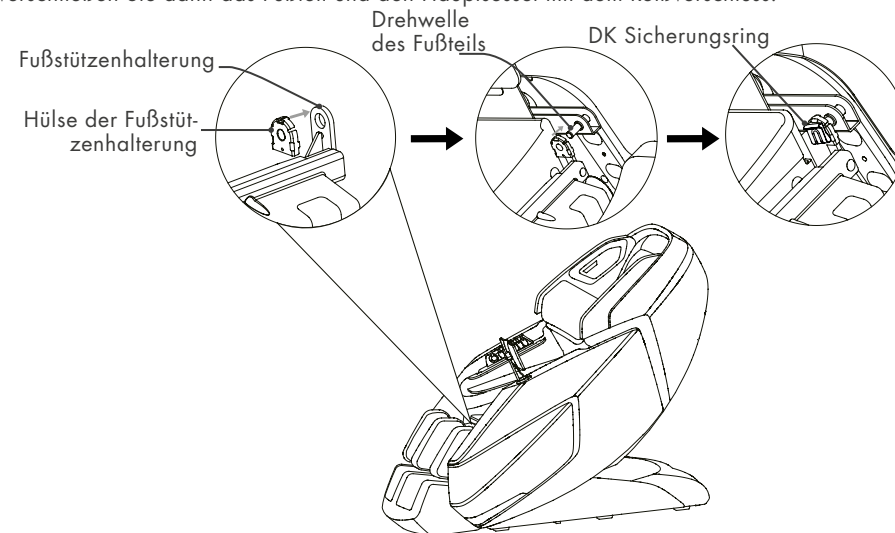

Vor dem Gebrauch

Installation | Schritt 5: Halterung für Fernbedienung montieren

Entfernen Sie die Schraube aus dem Sockel, setzen Sie den Halter der Fernbedienung in den Sockel ein und sichern Sie ihn mit der M4-Schraube, dann setzen Sie das Dekoteil oben auf.

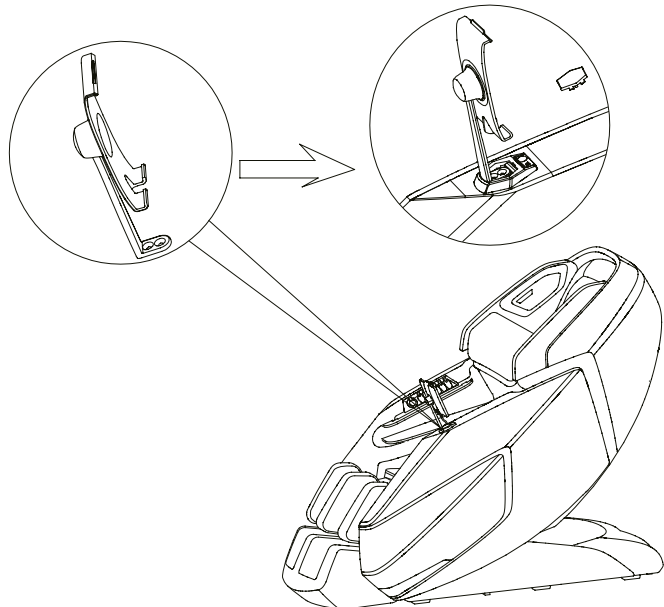

Installation | Schritt 6: Halterung für die Fernbedienung installieren

Schließen Sie das Steuerkabel an den Anschluss des Massageessels an (richten Sie die Stifte vor dem Anschließen am Anschluss aus), um den Stecker zu sichern, ziehen Sie dann die Schraubkappe im Uhrzeigersinn fest.

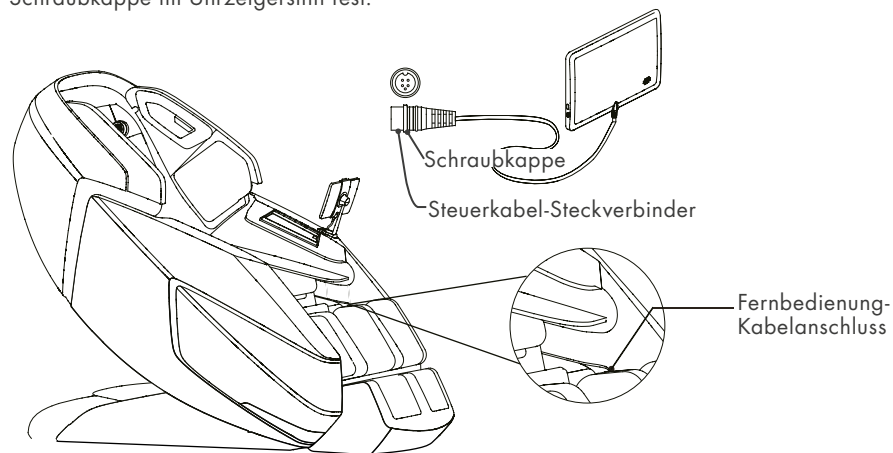

Vor dem Gebrauch

Installation | Schritt 7: Abschließende Verbindungen

- Schließen Sie das Netzkabel an die Netzbuchse des Geräts an. Schließen Sie den Sessel an die Stromversorgung an, schalten Sie den
- Netzschalter ein und verwenden Sie die Fernbedienung, um die Rückenlehne in eine vollständig aufrechte Position anzuheben.

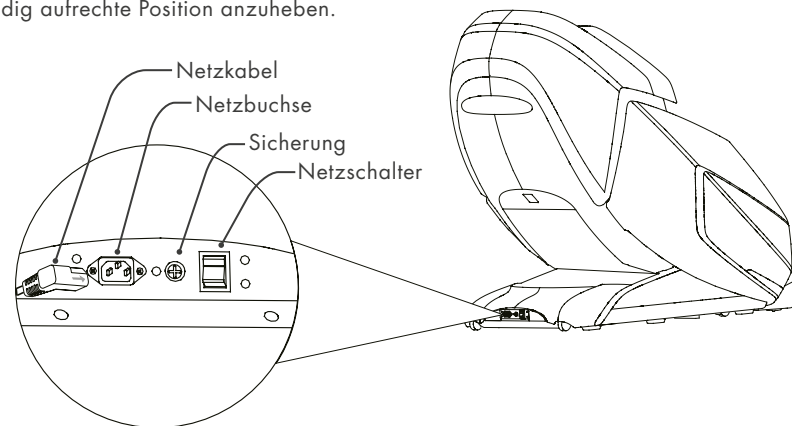

Massageessel verschieben oder verstellen

- Die Rückenlehne in die aufrechte Position bringen.
- Schalten Sie den Netzschalter aus und ziehen Sie den Netzstecker aus der Steckdose.
- Drücken Sie die Rückenlehne mit zwei Personen nach unten und heben Sie den Sessel auf der Vorderseite an, indem Sie die Halterung greifen, die sich vorne unten an der Armlehne befindet) und rollen Sie den Sessel auf seinen Rollen an die gewünschte Stelle (siehe Skizze).
- Den Sessel auf seinen Rollen an den gewünschten Ort rollen.

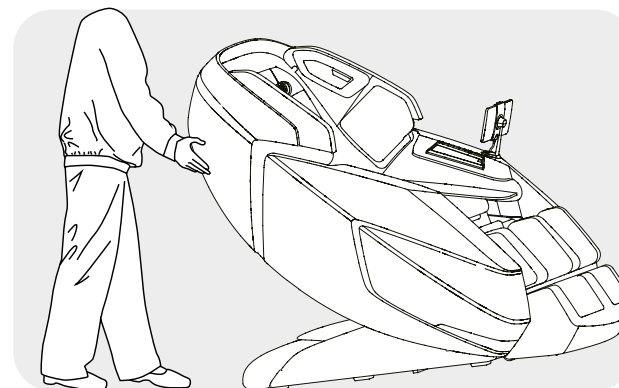

VORSICHT

- Bewegen Sie den Sessel nicht, wenn sich ein Mensch darin befindet.
- Für den Transport den Sessel nicht am Fußteil oder Armlehne anheben, das Fahrgestell festhalten und die Rückenlehne stabilisieren (lassen Sie 4 oder mehr Personen den Sessel befördern).

Stromversorgung anschließen

- Schließen Sie dieses Gerät an eine ordnungsgemäß geerdete Steckdose an.
- Aktivieren Sie den Hauptschalter an der hinteren Seite des Massagesessels.

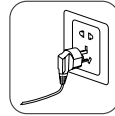

- Bitte vergewissern Sie sich vor dem Einschalten des Massagesessels, dass das Netzkabel nicht beschädigt ist.
- Bitte vergewissern Sie sich, dass der Hauptschalter ausgeschaltet ist, bevor Sie den Massagesessel an das Stromnetz anschließen

Inbetriebnahme

- Benutzen Sie die Steuerung, um die Rückenlehne in die tiefst mögliche Position zu bringen, heben Sie das Fußteil an und fahren Sie sie in die oberste Position aus, vergewissern Sie sich vor der Inbetriebnahme, dass genügend Freiraum vorhanden ist.
- Bringen Sie die Rückenlehne und das Fußteil nach der Erst-Inbetriebnahme in ihre Standardposition zurück. Um ein Massageprogramm zu wählen, lesen Sie bitte die Anleitung des Bedienfelds und die Anleitung der Fernbedienung.

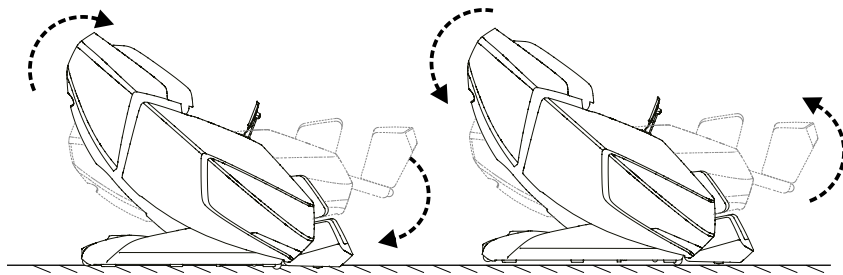

Bevor Sie sich in den Sessel setzen

- Stellen Sie sicher, dass das Fußteil gut montiert ist, bevor Sie sich auf den Massagesessel setzen.
- Vergewissern Sie sich, dass der Massagesessel in seine ursprüngliche Position zurückgebracht wurde, bevor Sie sich darauf setzen.
- Wenn sich ein Teil nicht in der Standardposition befindet, schalten Sie den Massagesessel bitte aus, damit er sich wieder in die Ausgangsposition zurückstellen kann.



- Bei angehobenem Fußteil nicht hinein setzen.
- Belasten Sie das Fußteil nicht übermäßig, um Schäden zu vermeiden.

Verlängerung des Fußteils

Drücken und halten Sie oder diese Taste zum Verlängern (stellen Sie sicher, dass genügend Platz vorhanden ist) oder fahren Sie das Fußteil auf die erforderliche Position ein, um ein optimales Massageerlebnis zu erzielen. Lassen Sie den Knopf los, um die Position zu fixieren.

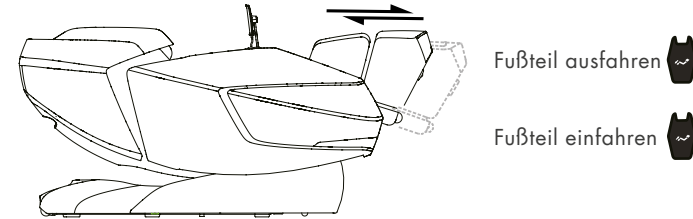

An der Unterseite des Fußteils ist ein Sensor angebracht, das Fußteil passt die Länge automatisch an, sobald der Sessel gestartet wird



- Bitte benutzen Sie den Massagesessel nicht zum Spielen und vermeiden Sie unsachgemäße Handhabung.
- Achten Sie darauf, dass beim Anheben oder Zurücklehnen der Rückenlehne und des Fußteils keine Hindernisse vorhanden sind.
- Stecken Sie keine Füße, Finger oder andere Gegenstände in den Raum zwischen dem Sitz und der Rückenlehne/Fußteil, wenn er sich in der Liege-, Hebe- oder Rückstellbewegung befindet.
- Vergewissern Sie sich, dass der Massagesessel in seine ursprüngliche Position zurückgebracht wurde, bevor Sie den Massagesessel verlassen.

Nach der Anwendung

- Setzen Sie die Fernbedienung auf die Halterung.
- Schalten Sie den Netzschalter aus und ziehen Sie den Stecker des Massagesessels aus der Steckdose, wenn Sie ihn nicht benutzen, um zu vermeiden, dass Kinder den Massagesessel versehentlich einschalten.
- Wenn der Massagestuhl über einen längeren Zeitraum nicht benutzt wird, empfehlen wir, den Sessel abzudecken, das Netzkabel aufzurollen und das Gerät in einer staub- und feuchtigkeitsfreien Umgebung aufzustellen.

Display

Doppelklicken um einen erneuten Körper-Scan durchzuführen, falls der vorherige nicht passend war.

Massage wird beendet und der Sessel wird zurückgesetzt.

Massage-Modus wird pausiert.

Wenn diese Funktion aktiviert ist, wird der Sessel nach Ablauf der Massage zurückgesetzt. Falls nicht aktiviert, bleibt der Sessel nach der Massage in der voreingestellten Position.

Drei Intensitätseinstellungen für den Massage-Modus, der aktiviert ist: Sanft-Beruhigend-Kraftvoll.

Wird ausgeführt: Dehnung 29:59

Doppelklick für Körper-Scan

Geschwindigkeit: ●●●●●

Luftdruckstärke: ●●●●●

Nach Beenden zurücksetzen:

Breite: ●●●●●

Füße: ●●●●●

3D-Stärke: ●●●●●

Stärke: Sanft Beruhigend Kraftvoll

Display



Wählen Sie eines der vorgestellten Massage-Programme (**Startbildschirm 1 (1)**) aus oder wischen Sie auf dem Touchscreen nach links, sodass **Startbildschirm 2 (2)** erscheint.

Vor jeder voreingestellten/Automatik-Massage wird ein **Body Scan (3)** gemacht und dann automatisch zum **Massageprogramm-Bildschirm (4)** geschaltet. Nach Beenden der Massage wird der Sessel zurückgesetzt.



Unter dem Punkt **Auto (5)** befinden sich 12 voreingestellte Auto-Wellness-Massageprogramme, zwischen denen Sie wählen können: *Dehnung, Entspannung, Atmung, Chef, Lady, Senior, Nacken & Schulter, Taille & Gesäß, Rücken & Wirbelsäule, Thai, Traditionell und Druck.*

Unter dem Punkt **Manuell (6)** können Sie die Massage nach eigenen Wünschen selber erstellen. Wählen Sie dafür zuerst eine gewünschte Massagetechnik aus. Wischen Sie dann nach links um vom **Massageprogramm-Bildschirm (4)** wieder auf **Startbildschirm 2 (2)** zu kommen. Jetzt können Sie unter **Manuell (6)** weitere Einzelheiten der Massage einstellen.



Techniken: Kneten, Synchronisieren, Klopfen, Klopfen, Shiatsu und 3D-Shiatsu. Tippen Sie auf das Symbol, um zu beginnen.



Bereich: Ganz, Teilweise und Punkt. Wenn die Punktmassage funktioniert, wird das Symbol für den Punktfokus auf dem Bildschirm angezeigt. Tippen und halten Sie das Symbol, um den gewünschten Massagefokus einzustellen.

Breite: Breit, Mittel und Schmal. Die Breite ist nicht einstellbar, wenn Kneten oder Synchronisation ausgewählt ist.

3D-Stärke: 5 Stufen (0/Off – 5) und Aus (schaltet die 3D-Stärke aus). Die 3D-Stärke ist nicht einstellbar, wenn 3D Shiatsu ausgewählt ist.

Geschwindigkeit: 6 Stufen. Die Geschwindigkeit ist nicht einstellbar, wenn Shiatsu oder 3D Shiatsu ausgewählt ist.



Unter dem Punkt **Optionen (7)** finden Sie die Optionen *Airbags, Fußrollen, Rücken-Wärme* und *Bein-Wärme*, die Sie während der Massagesitzung einstellen können.

Airbags: Voll, Schultern, Rücken, Hüfte und Beine. Tippen Sie auf das Symbol, um zu starten.

Luftstärke: 5 Stufen und Aus (schaltet die Luftstärke aus).

Fußwalzen: 3 Stufen und Aus (Fußrollen ausschalten). Diese Option ist nicht einstellbar,

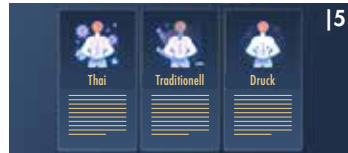

Display

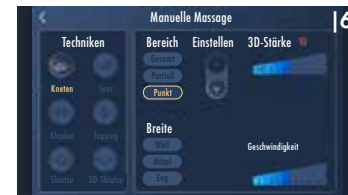

Rückenheizung: wenn die Airbags "Voll" oder "Beine" ausgewählt sind.
3 Stufen und Aus (schaltet die Rückenheizung aus).
Beinheizung: 3 Stufen und Aus (Beinheizung ausschalten).

Unter dem Punkt **Anpassen (8)** können Sie Zero Gravity, die Massagezeit und die Rückenlehne anpassen. Das Fußteil kann in den Einstellungen nach oben/unten angepasst, aus- oder eingefahren werden.

Zero Gravity: Zero 1, Zero 2 und Aus (Zero Gravity ausschalten).

Massagezeit: 10 Min., 20 Min. und 30 Min.
Zurücklehnen: Tippen Sie auf das Symbol und halten Sie es gedrückt, um die Rückenlehne des Massagesessels zurückzulehnen/zu neigen.

Beine: Tippen und halten Sie das Symbol, um die Fußstütze des Massagesessels anzuheben/abzusenken.

Knie: Tippen und halten Sie das Symbol, um den oberen Teil der Beinstütze nach oben/unten zu bewegen.

Füße: Tippen Sie auf das Symbol und halten Sie es gedrückt, um die Fußstütze aus-/einzufahren.



Unter dem Punkt **Einstellungen (9)** finden Sie Bildschirmhelligkeit, Sprache, Bluetooth, Aufladen, Töne und Info des Touchscreen-Controllers. Tippen Sie auf das Symbol, um detaillierte Informationen zu sehen.

Nach dem Beenden der Massage wird der Massagesessel zurückgesetzt und der **Zurücksetzen-Bildschirm (10)** angezeigt.



Pflege und Wartung

Pflegehinweise

- Zur Behandlung von Flecken auf Rückwand, Armlehne, Fußteil, Kunststoffteilen oder Flecken auf dem Luftschlauch: mit mildem Reinigungsschaum reinigen und dann mit einem trockenen Tuch abwischen.
- Zur Behandlung von Flecken auf der Fernbedienung, Schaltkasten, Flecken: mit einem trockenen Tuch behandeln.
- Zur Behandlung von Flecken auf Rückenpolster oder Kissen: nur einen Polsterreiniger auf Wasserbasis verwenden, mit einem feuchten Tuch abwischen und dann an der Luft trocknen lassen.
- Um die Bezüge der Fuß-/Wadeneinheit zu reinigen, nehmen Sie sie vom Sessel ab, reinigen Sie sie mit einem milden Reinigungsmittel von Hand und lassen Sie sie anschließend trocknen.

 WARNUNG	<ul style="list-style-type: none"> • Kinder dürfen nicht mit dem Gerät spielen. Die Reinigung und Wartung des Geräts darf nicht von Kindern ohne Aufsicht durchgeführt werden. • Ziehen Sie vor der Pflege und Wartung das Netzkabel aus der Steckdose. • Um einen elektrischen Schlag oder Verletzungen zu vermeiden, berühren Sie das Netzkabel nicht mit nassen Händen. • Achten Sie darauf, dass während der Reinigung kein Reinigungsmittel in den Schaltkasten gelangt. • Verwenden Sie kein Benzol, Verdünner oder andere Lösungsmittel für Ihr Gerät, da dies zum Ausbleichen oder zur Beschädigung des Geräts führen kann. • Bügeln Sie das Polster nicht.
---	---

Aufbewahrung

Bei längerem Nichtgebrauch sollte das Gerät mit einem sauberen Stoff abgedeckt werden, um Staubansammlungen zu vermeiden.

 VORSICHT	<ul style="list-style-type: none"> • Setzen Sie dieses Gerät nicht über längere Zeit dem direkten Sonnenlicht aus. Dies kann zum Verblässen oder zu Schäden führen.
--	--

Kontrollieren Sie bitte während der täglichen Anwendung das Auftreten folgende Probleme:

- Brandgeruch.
- Beim Berühren des Netzkabels flackert der Netzstrom
- Das Netzkabel ist heiß.
- Andere anormale Begleiterscheinungen.

 VORSICHT	<ul style="list-style-type: none"> • Sollten die oben beschriebenen Probleme auftreten, stellen Sie bitte die Benutzung des Geräts ein, um Störungen oder Verletzungen zu vermeiden. • Schalten Sie den Netzschalter aus und ziehen Sie den Stecker ab. Wenden Sie sich zur Reparatur an den örtlichen Händler oder Lieferanten. • Alle anderen Wartungsarbeiten mit Ausnahme der oben genannten Pflege und Wartung sollten von einem autorisierten Händler oder Servicezentrum durchgeführt werden.
--	---

 WARNUNG	<p>Ziehen Sie vor der Pflege und Wartung das Netzkabel aus der Steckdose. Um einen elektrischen Schlag oder Verletzungen zu vermeiden, berühren Sie das Netzkabel nicht mit nassen Händen. Versuchen Sie nicht, das Gerät selbst zu demontieren oder zu reparieren, sondern lassen Sie Ihren Massagesessel von einem autorisierten Servicezentrum reparieren.</p>
---	---





Problemlösung

Nr.	Problem	Mögliche Ursache	Mögliche Lösung
1	Während der Benutzung sind Geräusche zu hören	Geräusche können vom Motor der Luftpumpe oder anderen mechanischen Teilen, die an der Stoffabdeckung reiben, kommen.	Keine Handlung erforderlich
2	Das Gerät startet nicht	Das Netzkabel ist nicht in der Steckdose	Stecken Sie den Netzstecker richtig in die Steckdose
		Netzschalter ist ausgeschaltet	Schalten Sie den Schalter ein
3	Aus dem Lautsprecher kommt keine Musik	Die Sicherung ist durchgebrannt	Ersetzen Sie sie ausschließlich durch eine Sicherung desselben Typs und desselben Nennwerts
		Die Lautstärke ist auf die niedrigste Stufe gestellt.	Stellen Sie die Lautstärke entsprechen ein.
		Bluetooth ist ausgeschaltet	Bluetooth einschalten
4	Rückenlehne oder Fußteil lassen sich nicht anheben oder zurücklehnen	Bluetooth mit anderem Gerät verbunden	Bluetooth erneut verbinden
		Übermäßiger Druck wird auf die Rückenlehne oder Fußteil ausgeübt.	Verringern Sie den Druck und versuchen Sie es erneut.

Wenn ein Problem weiterhin besteht, wenden Sie sich bitte an den Händler für die Wartung.









Wichtig: Versuchen Sie nicht, dieses Produkt selbst zu reparieren. Unser Unternehmen haftet nicht für Verletzungen oder Schäden, die durch eine unbefugte Wartung entstehen.

Technische Daten



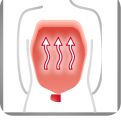





Name: Titan Massage Sessel
Modell: TITAN
Nennspannung: 220-240V~
Nennfrequenz: 50-60Hz
Nennleistung: 180W
Zertifikate:





Schutzklasse für elektronische Hausgeräte: Klasse I

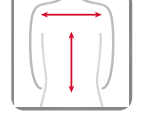







Besonderheiten

	<p>BRAINTRONICS® Die Braintronics® Technologie synchronisiert mittels Audiostimulation Ihre Gehirnwellen. In Kombination mit einem speziell entwickelten Massageprogramm entspannt Ihr stressgeplagter Körper. Ganz gleich, ob Sie entspannen, träumen oder lernen wollen – alles ist möglich.</p>
	<p>ROLLEN Das Rollen ist eine angenehme Abwechslung zwischen Spannung und Lösung der Muskulatur und wirkt daher besonders beruhigend und entspannend. Diese Technik wird häufig zum Abschluss der Massage, zur Entspannung der Muskulatur und zur Erholung angewendet.</p>
	<p>KNETEN Haut und Muskulatur werden entweder zwischen Daumen und Zeigefinger oder mit beiden Händen gefasst und geknetet. Diese Massagetechnik wird vor allem zum Lösen von Verspannungen verwendet.</p>
	<p>LUFTDRUCK Auf- und abschwellende Airbags bewirken eine pumpende Bewegung, welche natürliche Muskelreflexe erzeugt. Besonders wohltuend auch im Waden- und Fußbereich.</p>
	<p>CARBON WÄRME Durch die tiefenwirksame Carbon Infrarotwärme werden die Blutgefäße erweitert, der Blutdurchfluss steigt an und der Muskeltonus reduziert sich. Darüber hinaus übt sie eine äußerst wohltuende Wirkung auf die Nervenzellen aus, welche für die Meldung von Schmerz an das Gehirn verantwortlich sind.</p>
	<p>KNETEN & KLOPFEN (DUAL ACTION) Hier werden die Techniken des Knetens und Klopfens kombiniert, um gleichzeitig Verspannungen zu lösen und die Durchblutung zu fördern.</p>
	<p>KLOPFEN Mit der Handkante, der flachen Hand oder der Faust werden kurze, klopfende Bewegungen ausgeführt. Dadurch wird die Durchblutung gefördert und die angespannte Muskulatur gelockert. Wird das Klopfen auf Höhe der Lunge durchgeführt, kann die Schleimlösung in der Lunge verbessert werden.</p>
	<p>FUSSROLLER Fußmassage kann stimulierend auf die Nervenenden sowie betroffene Organe im Körper wirken. Die Muskulatur wird entspannt und das körperliche Wohlbefinden verstärkt.</p>

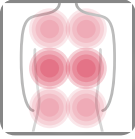





Besonderheiten

	<p>LAUTSTÄRKE Regulierung der Lautstärke.</p>
	<p>L-FORM Eine tief greifende Ganzkörpermassage vom Nacken bis hinunter zum Gesäß.</p>
	<p>S-LINIE Bei diesem Automatikprogramm massieren besonders körpernahe Massageköpfe den gesamten Rücken bis hin zum Gesäß. Die S-förmige Mechanik ist der natürlichen Anatomie der Wirbelsäule nachempfunden.</p>
	<p>PLATZSPAREND Für die Liegepositionen fährt der Massagesessel nach vorne und benötigt daher einen sehr geringen Wandabstand. Platzsparend und komfortabel!</p>
	<p>SCHWERELOS POSITION Sie begeben sich in eine für Astronauten entwickelte Position mit „Schwereelos-Gefühl“.</p>
	<p>AUTOMATIK Speziell entwickelte Ganzkörper-Automatikprogramme bieten eine breite Palette unterschiedlicher Massagetechniken an. Hierbei lässt sich wahlweise die Wärme-Funktion zuschalten.</p>
	<p>RÜCKENBEREICH Ein individuell auf jede Größe anwendbarer Massagebereich.</p>
	<p>ARTHROSE TRAKTION Bei der Traktion handelt es sich um sanften Streckdruck. Dieser wirkt stimulierend auf die Knorpel, so dass der Flüssigkeitstransport angeregt, Nährstoffe besser aufgenommen und Einschränkungen bei Arthrose gemindert werden.</p>
	<p>LIEGEPOSITION Die Verstellbarkeit von Rückenlehne und Fußstütze trägt zur persönlichen Wohlfühlposition des Körpers bei.</p>

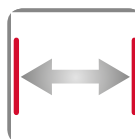
Besonderheiten

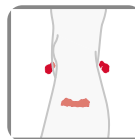
	SCHULTERBEREICH EINSTELLEN Die Massageköpfe im Schulterbereich können nach oben oder unten bewegt werden.
	LUFTINTENSITÄT Die Intensivität der Airbag-Massage ist einstellbar.
	LUFTBEREICH Airbag-Massage für den ganzen Körper. Verschiedene Bereiche sind einzeln steuerbar.
	STRECKMASSAGE RÜCKEN Eine gezielte Streckmassage, die den Körper aktiviert und eine belebende Wirkung auf den gesamten Organismus hat.
	SHIATSU Shiatsu (Fingerdruck) ist eine in Japan entwickelte Form der Körpertherapie. Die Massagetechnik besteht aus sanften, rhythmischen, tiefer wirkenden Dehnungen und Rotationen. Shiatsu hat das Ziel einzelne Punkte am Körper zu stimulieren und die Muskulatur zu mobilisieren.
	SCHULTERGRIFF Gezielte Knetmassage im Schulter-/Nackenbereich – genial bei gezielten Verspannungen in dieser Körperzone.
	TAILLEN STRECKUNG Airbags im unteren Bereich des Rückens, sorgen für eine sanfte Streckung des Beckens. Wirkt ideal Verspannungen entgegen.
	PUNKT Die Massageköpfe können punktuell massieren.

Besonderheiten

	GESCHWINDIGKEIT Die Massage-Geschwindigkeit ist einstellbar.
	WEITE Der Abstand zwischen den beiden Massageköpfen ist einstellbar (eng, mittel und weit).
	MUSIK Zusätzlich entspannen und genießen mit der Musikfunktion.
	BLUETOOTH Kabellose Datenübertragung.
	AKUPRESSURPUNKTE Entscheidende Akupressurpunkte werden massiert.
	REFLEXZONEN Fußreflexzonenmassage regeneriert die Fußmuskulatur und wirkt harmonisierend auf fast alle Körperorgane.
	MASSAGEHÄNDE GEFÜHL Die speziell entwickelten Massageköpfe ahmen hierbei die Bewegung der Hände des Masseurs nach. Sie können sich mit einem maximalen Streckwinkel von 41 Grad bis zu 6,5cm hervorstrecken und können wie eine Hand Hals-, Brust- und Lendenwirbel effektiv massieren.
	USB-LADER Während Sie sich entspannt massieren lassen, kann der integrierte USB-Anschluss z. B. Ihr Smartphone mit Strom versorgen.

Besonderheiten

	<p>SCHNELLSTART Mit der Schnellstart Bedienung in der Armlehne immer die wichtigsten Funktionen mit einem Griff steuern.</p>
	<p>DOPPELSENSORISCHER KÖRPER-SCAN Der Massagesessel führt einen Körper Scan durch, um die wichtigsten Bereiche des Nackens und des Rückens zu erfassen und so den optimalen Druck während der Massage zu gewährleisten. Die Scan-Technologie erkennt die Höhe Ihrer Schultern, welche bei Bedarf im Anschluss an den Scanvorgang korrigiert werden kann.</p>
	<p>FLACHE LCD-TOUCHSCREEN-FERNBEDIENUNG Über den Touchscreen lässt sich die gewünschte Massage komfortabel auswählen und alle weiteren Einstellungen anpassen. Mithilfe der Schaltflächen können Sie durch das Menü navigieren, um entweder Nacken/Schulter, Unterer Rücken, Auto, Manuell, Advance oder Luftmassage zu wählen. Bei Bedarf, kann die Massagezeit mit einer Zeitspanne von 5 Minuten, beginnend mit 5 Minuten bis zu 30 Minuten, eingestellt werden.</p>
	<p>3D MASSAGE Bei dieser neuen Technik bewegt sich der Massageroboter nicht nur hoch und runter, sondern auch vor und zurück.</p>
	<p>165° LIEGEPOSITION Elektrische, stufenlos verstellbare Rückenlehne mit einem Neigungswinkel bis zu 165 Grad.</p>
	<p>2 MASSAGEROBOTER Zwei unabhängig voneinander arbeitende Massagemechanismen.</p>
	<p>SPRACHSTEUERUNG Verwenden Sie die Sprachsteuerung, um ausgewählte Funktionen zu aktivieren.</p>
	<p>GRAPHENE WÄRME IM BEINBEREICH Diese schaltet sich mit der Wärme Funktion im Lendenbereich mit an. Durch die Graphen Technik erwärmt der Beinbereich binnen weniger Minuten.</p>

EU-Konformitätserklärung

Entspricht den europäischen Richtlinien EMC 2014/30/EU, LVD 2014/35/EU und RohS Bestimmungen.

Gewährleistungsbestimmungen

Der Händler gewährt auf das umseitig beschriebene Produkt eine gesetzlich vorgeschriebene Gewährleistungszeit. Die Gewährleistung gilt ab dem Kaufdatum. Das Kaufdatum ist mit dem Kaufbeleg nachzuweisen. Der Händler wird die innerhalb Deutschlands erfassten Produkte, bei denen Fehler festgestellt wurden, kostenlos reparieren bzw. ersetzen. Hiervon nicht betroffen sind Verschleißteile wie z.B. Stoffabdeckungen. Voraussetzung dafür ist die Einsendung des fehlerhaften Gerätes mit Kaufbeleg vor Ablauf der Gewährleistungszeit.

Der Gewährleistungsanspruch entfällt, sofern nach Feststellung eines Fehlers, dieser z.B. durch äußere Einwirkung oder als Folge von Reparatur oder Änderung, die nicht vom Hersteller oder einem autorisierten Vertragshändler vorgenommen wurde, aufgetreten ist. Die Gewährleistung vom Händler beschränkt sich auf Reparatur bzw. Austausch des Produktes. Im Rahmen dieser Gewährleistung übernimmt der Hersteller bzw. Verkäufer keine weitergehende Haftung und ist nicht verantwortlich für Schäden, die durch die Missachtung der Bedienungsanleitung und/oder missbräuchliche Anwendung des Produktes entstanden sind.

Stellt sich bei Überprüfung des Produktes durch den Hersteller heraus, dass das Gewährleistungsverlangen einen nicht von der Gewährleistung erfassten Fehler betrifft oder dass die Gewährleistungsfrist abgelaufen ist, sind die Kosten der Überprüfung und Reparatur vom Kunden zu tragen.

Rechtlicher Hinweis: Sämtliche Inhalte sind keine Heilaussagen. Die Diagnose und Therapie von Erkrankungen und anderen körperlichen Störungen erfordert die Behandlung durch Ärzte/Ärztinnen, Heilpraktiker oder Therapeuten. Die Angaben sind ausschließlich informativ und sollen nicht als Ersatz für eine ärztliche Behandlung genutzt werden. Jeder Benutzer ist angehalten, durch sorgfältige Prüfung und gegebenenfalls nach Konsultation eines Spezialisten festzustellen, ob die Anwendungen im konkreten Fall förderlich sind. Jede Anwendung oder Therapie erfolgt auf eigene Gefahr des Benutzers. Wir distanzieren uns von jeglichen Heilaussagen oder Versprechen.

Casada International GmbH
Obermeiers Feld 3
33104 Paderborn, Germany
info@casada.com
www.casada.com

Copyright Bilder und Texte unterstehen dem Copyright von CASADA International GmbH und dürfen ohne ausdrückliche Bestätigung nicht weiterverwendet werden.
Copyright © 2021 CASADA International GmbH.
Alle Rechte vorbehalten.



< timetorelax

Since the company was founded back in the year 2000, the name CASADA has become synonymous with high-quality products in the wellness and fitness sector.

Today, CASADA devices are available worldwide. Continuous development, unmistakable design and a strict focus on improving quality of life are just as much characteristic of CASADA products as reliable and top-class quality.



IMPORTANT SAFETY INSTRUCTIONS

Read all instructions before using this appliance.

DANGER! To reduce the risk of electric shock: Always unplug this appliance from the electrical outlet immediately after using and before cleaning.

WARNING! To reduce the risk of burns, fire, electric shock. Or injury to persons:

- 1) Never leave the device unattended when it is connected to the mains. Unplug the unit from the wall outlet when not in use and before attaching or detaching any parts.
- 2) Close supervision is required when this appliance is used by, on, or near children or persons with disabilities.
- 3) Use this equipment only for the purpose described in this manual. Do not use any ancillary equipment not recommended by the manufacturer.
- 4) Never operate this equipment if the cord or plug is damaged, if it is not working properly, if it has been dropped or damaged, or if the equipment is in contact with water. Send the unit to a service center for examination and repair.
- 5) Keep the cable away from heated surfaces.
- 6) Never operate the unit with blocked air vents. Keep air vents free of lint, hair and the like.
- 7) Do not drop or insert objects into openings.
- 8) Do not use the unit outdoors.
- 9) Do not use in locations where aerosol (spray) products are used or oxygen is administered.
- 10) To shut down, set all switches to the off position, then unplug the unit from the wall outlet.

Congratulations!

By purchasing this massage chair you have demonstrated an awareness for your health.

So that you can benefit from the advantages of this device for a long time, we would ask that you read and observe the safety instructions carefully.

We very much hope you enjoy using your personal TITAN.



Table of Contents

Safety instructions	34
Control Panel	36
Description and function	37
Name and function of the buttons	38
Voice commands	39
Before use	40
Moving the Massage Chair	45
Connecting the power supply	46
Start-up	46
Extension of the foot part	47
Display	47
Care and maintenance	50
Problem solving	51
Technical data	51
Specials	52
EU – Declaration of Conformity	57
Warranty conditions	57

Safety instructions

Before using, please read the **SAFETY PRECAUTIONS** carefully to ensure correct operation of this appliance.

- Precautions and warnings listed below will help to ensure proper operation of this appliance.
- The classes of accidents caused by incorrect use are classified into **WARNING** and **CAUTION**. Read all **WARNINGS** and **CAUTIONS** below and follow all instructions within this manual.

 WARNING	Improper operation may cause injury to users.
 CAUTION	Improper operation may cause injury to users or damage to product.

	Prohibited		DON'T disassemble
---	------------	---	-------------------

Not suitable for persons as listed below

We recommend that those with any of the following conditions should consult your physician before using.

 WARNING	<ul style="list-style-type: none"> • Those with pacemaker or electronic devices implanted in the body. • Those undergoing treatment, especially those who are not feeling well. • Those with malignant tumors, acute disease, heart disease or severe hypertension need to be supervised. • Women who are pregnant or menstruating. • Those with osteoporosis, distorted joints, dysfunction or recent fracture. • Those with serious or injured skin conditions. • Those with high fever. • The appliance has a heated surface. Persons insensitive to heat must be careful when using the appliance and need to be supervised. • This appliance is not intended for use by persons (including children) with reduced physical, sensory or mental capabilities, or lack of experience and knowledge, unless they have been given supervision or instruction concerning use of the appliance by a person responsible for their safety. • This appliance can be used by children aged from 8 years and above and persons with reduced physical, sensory or mental capabilities or lack of experience and knowledge if they have been given supervision or instruction concerning use of the appliance in a safe way and understand the hazards involved.
---	---

Remote Control Precautions

 CAUTION	<ul style="list-style-type: none"> • Do not operate the controller with wet hands or pull the controller wire by force. • Do not spill water or other liquid into the controller to avoid fault. • Do not lay heavy items on the controller.
---	---

Safety instructions

Cautions Regarding the Power Connectors and Power Cord

 CAUTION	<ul style="list-style-type: none"> • The appliance is only to be used with the power supply unit provided with the appliance. • It must only be supplied at safety extra low voltage corresponding to the marking on the appliance. • Do not use a wet hand to unplug the AC cord to avoid electric shock. • Do not pull on the power cord, reach to the front end to unplug it. • Do not squeeze the power cord by heavy objects. • Do not damage, over bend, pull hard or twist the power cord. • If the supply cord is damaged, it must be replaced by the manufacturer or its service agent or a similarly qualified person in order to avoid a hazard.
---	--

Requirements



 CAUTION	<ul style="list-style-type: none"> • Do not use this appliance where temperature is over 40°C. • Do not use this appliance in moist or dusty environment. • Unplug from outlet during thunder or lightning storms. • Do not use outdoors. • Please place the product on the flat level floor. • Do not store near heat or open flame.
---	---

Optimal measures for safe use

 CAUTION	<ul style="list-style-type: none"> • Only for users weighs below 120kg. • Do not use other therapeutic device together with this product. • Use this product only for its intended use as described in this manual. • Appliance should only be used by one person, do not use by two or more persons at the same time to avoid damage to the products. • Do not use the product right after meal, it may cause discomfort. • Remove the accessories from the arms and empty the pockets while use the massage services. • Check the upholstery under the cushions and other spots, if any damages are present, do not use it and refer to a qualified service professional for servicing. • If you feel any abnormal discomfort during the operation of this product, turn off the power immediately and do not use the product. • Use the appliance for 20 minutes each time is highly recommended. • Make sure there is no obstacles behind the chair and there is enough clearance before adjusting the backrest or footrest angle • Make sure no other excessive load pressed on the backrest or footrest, keep children, pets or any other barrier away from the unit reclining backrest/extending footrest to prevent any accidental injury. • Please be seated properly while using the appliance to avoid injury to the user or damage to the appliance. • Do not drag or push the chair or roll on its casters on wood floor or carpet to avoid damage.
---	---

Safety instructions

Optimal measures for safe use

 <p>PROHIBITED</p>	<ul style="list-style-type: none"> • Never operate this product if it has damaged /exposed parts or power leakage. • Do not stand on or stack heavy objects on the footrest. • Children should be supervised to ensure that they do not play with the massage chair. • Avoid using the product under the influence of alcohol. • Do not put hands or foreign objects in the openings of the appliance to avoid injury to the user or damage to the appliance. • If there is any smoke or unusual smell during operation, stop using immediately.
 <p>DON'T DISASSEMBLE</p>	<ul style="list-style-type: none"> • Do not disassemble this product to avoid failure. • Do not attempt to repair or dismantle the appliance without permission. • Please contact authorized dealer or service agent.
 <p>UNPLUG POWER CORD</p>	<ul style="list-style-type: none"> • Pull out the power cord from the power strips before maintenance. • Never plug in or pull out power cord with wet hand to avoid shock or injury. • Pull out the power cord from the power strips after use. • Unplug from outlet when the power supply is cut.

Control Panel

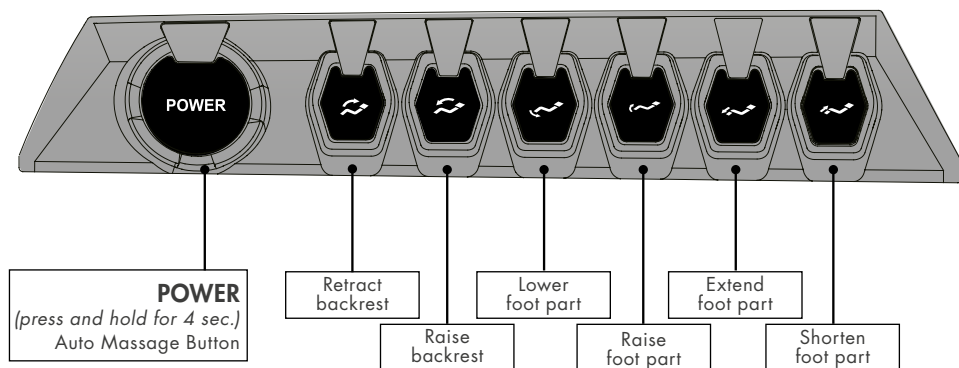

Description and function

External

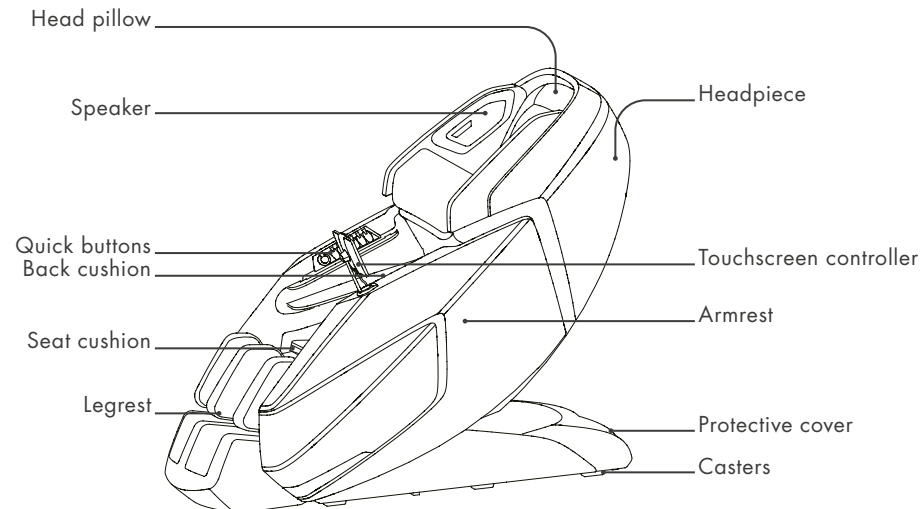



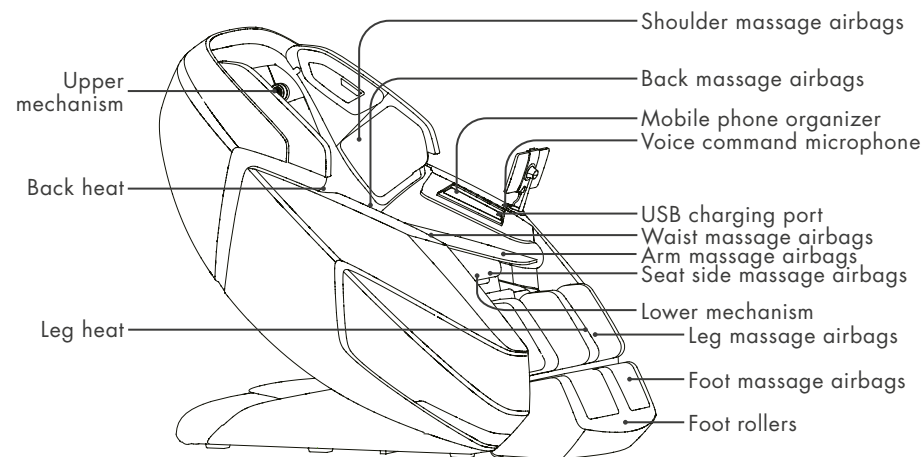



Internal



Name and function of the buttons

Control panel / key explanation

	Power/Auto Massage Button By pressing the button for a long time (approx. 4 seconds), the massage chair can be switched on and off. By pressing the button rapidly, you can switch between the automatic massage programmes.
	Retract backrest Press and hold the button to recline the backrest; release the button to stop. When the backrest is adjusted to the third quarter position, it stops and waits until the lower mechanism has reached a safe distance before it adjusts further.
	Raise backrest Press and hold the button to raise the backrest to the upright position; release the button to stop.
	Lowering footrest Press and hold the button to lower the footrest, release the button to stop.
	Raising footrest Press and hold the button to raise the footrest; release the button to stop.
	Extending footrest Press and hold to extend the foot rest; release the button to stop. (Make sure there is enough space beforehand).
	Retracting footrest Press and hold the button to retract the footrest; release the button to stop.

Voice commands

Saying "Hello my masseur" activates the voice control and you may then give further voice commands.

1	Hello my masseur	12	Thai massage
2	Turn off massage chair	13	Ancient massage
3	Extension massage	14	Pushing massage
4	Release massage	15	Turn on foot rollers
5	Breathe massage	16	Turn off foot rollers
6	Boss massage	17	Turn on heat
7	Lady massage	18	Turn off heat
8	Senior massage	19	Turn Off Zero Gravity
9	Neck&Shoulder	20	Zero Gravity one
10	Waist&Buttock	21	Zero Gravity two
11	Back&Spine		

To activate voice control, just touch the square shaped groove on the left armrest next to the voice control microphone and say "Hello my masseur". After the voice control has been activated, you will hear "Please say your command". Make sure the massage chair is switched on in order to activate it.

Function	Illustration	English	German	Other Languages
Voice command		Language and voice are in English	Language and voice are in German	Default language English
Voice output		Language and voice are in English	Language and voice are in German	Default language English
When the volume is turned off or reduced to zero		When the volume is turned off or reduced to zero, the chair does not speak but continues to follow your voice commands in English.	When the volume is turned off or reduced to zero, the chair does not speak but continues to follow your voice commands in German.	ON If you choose other languages, the chair is not speaking. But you can still give commands (in english).
Note		English is set as the language by default in the delivery state. The voice output and voice control are also in English.		

Before use

Position & Placement for Installation

Clearances for the massage chair:

- Ensure there is an adequate clearance for the installation: It needs 10cm clearance for the reclining of the backrest; It needs 60cm clearance space for the extension of footrest and sliding forward of the chair.
- Keep it 1 meter away from the TV, radio or other audio/video appliance to avoid signal interference.

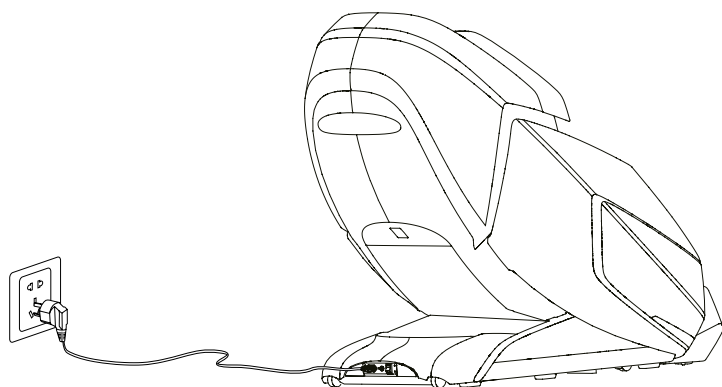
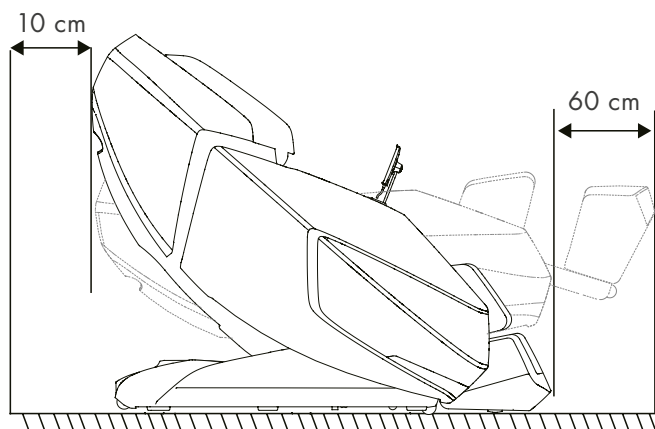

- Keep the distance between the power socket and power switch within 1.5 meter to avoid damage of power cord while massage chair sliding forward.
- Straighten the power cord while in use to avoid tangle or damage.
- When the massage chair sliding forwards or back, please check to make sure there are no children, pets or other obstacles around to avoid accidents.

Before use

Floor Protection

We recommend to place a piece of carpet or soft mat underneath it to avoid damaging the floor and dampen the noise of the chair.

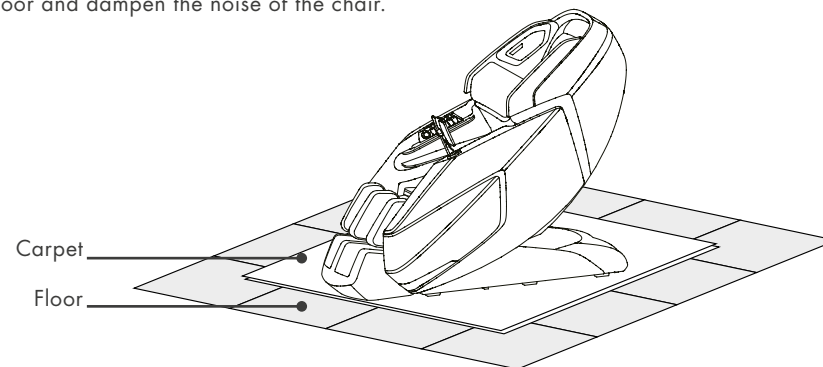

Surrounding Environment



Avoid using the massage chair in environments with high humidity, such as near swimming pools or bathrooms, to prevent accidents due to electric shock.



To avoid the risk of fire or damage to the massage chair, please keep it away from heated surfaces.

Grounding



This appliance must be appropriately earthed. The plug must be inserted into a suitable 3-wire earthed socket outlet which is properly installed and earthed in accordance with all local codes and regulations to reduce the risk of electric shock.

Installation

Step 1: Take all the massage chair parts out of the boxes

- Unpack the boxes: Remove all padding and accessories from the boxes.
- Before you start the installation, please make sure that all components are included.

Step 2: Assembling the armrests

- Connect the numbered air hoses to the correspondingly numbered air valve of the armrest and plug in the connectors (the connectors are colour-coordinated). Repeat for the other armrest.

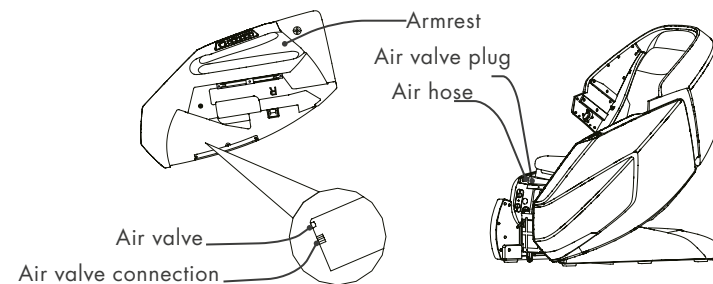

Before use

Installation | Step 2: Assembling the armrests

Hold the armrest up and hook bracket 2 into the groove of the support: slowly slide the armrest into the chair frame until bracket 2 is completely aligned with bracket 4. Insert bracket 1 into bracket 3 and fix the armrest with the screws (same installation method with the other side).

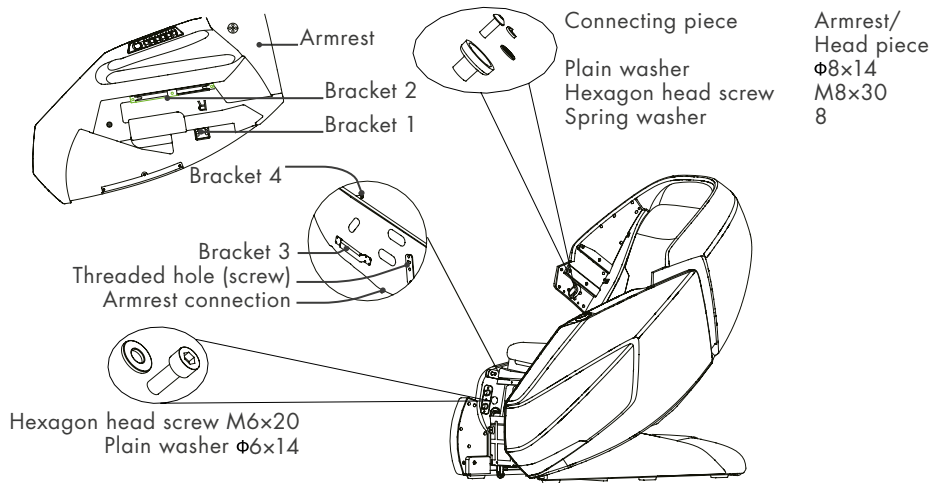

Installation | Step 3: Installing the shoulder section

- Connect the plugs on the speaker box with the corresponding connections on the head frame, install the shoulder part in the head frame and attach the air nozzle to the air connections (same installation method with the other side).
- Then secure with 2 pcs. M4x16 screws and 5 pcs. M5x20 screws.

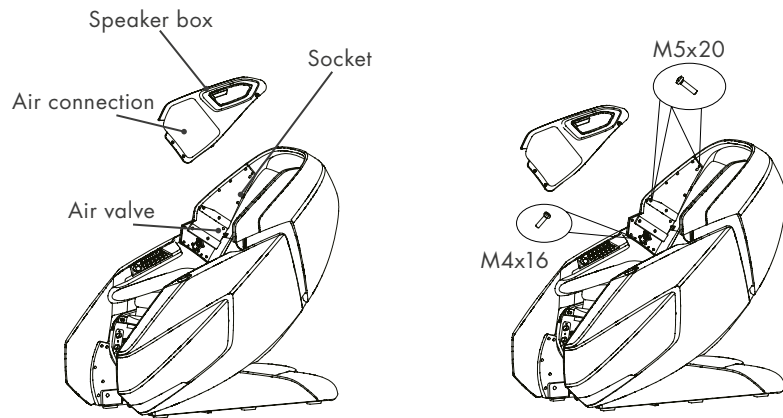

Before use

Installation | Step 4: Attaching the footrest

Lift the foot section, insert the air hose into the air valve and insert the air valve plug into the air valve connector located at the front of the seat, making sure they are well secured.

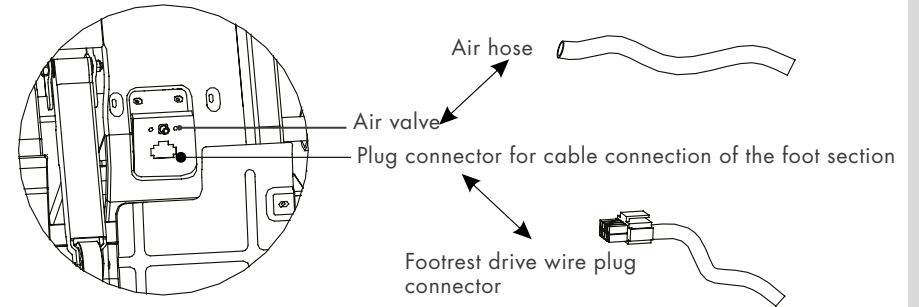

Insert the leg support bracket sleeve into the footrest bracket, attach it to the leg support rotating shaft, then attach a DK securing clip to the end of the leg support bracket bolt to hold the leg support in place, then zip up the footrest and main chair.

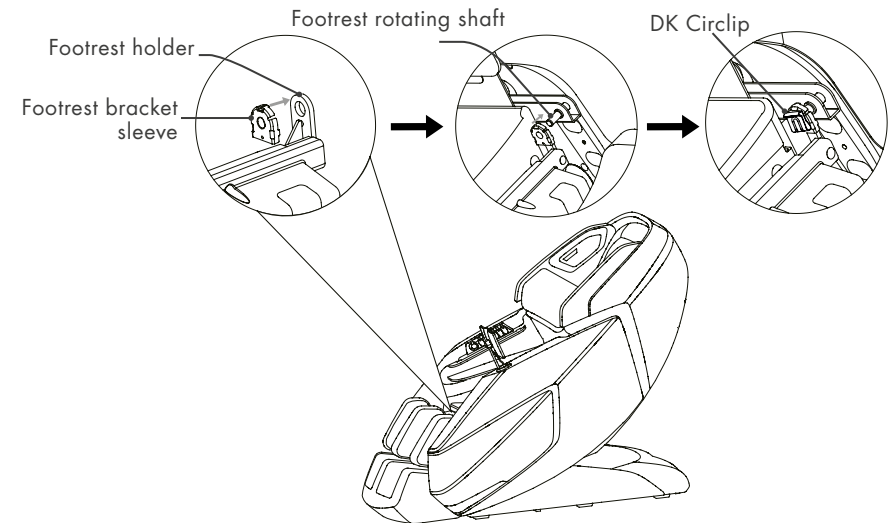

Before use

Installation | Step 5: Install the remote control holder

Remove the screw from the base, insert the remote control holder into the base and secure it with the M4 screw, then place the decorative piece on top.

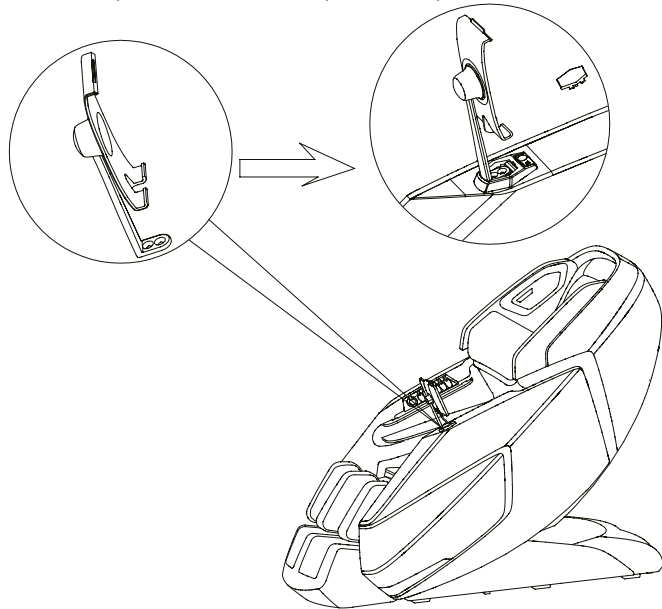

Installation | Step 6: Installing the remote control bracket

Connect the control cable to the massage chair connector (align the pins with the connector before connecting) to secure the connector, then tighten the screw cap clockwise.

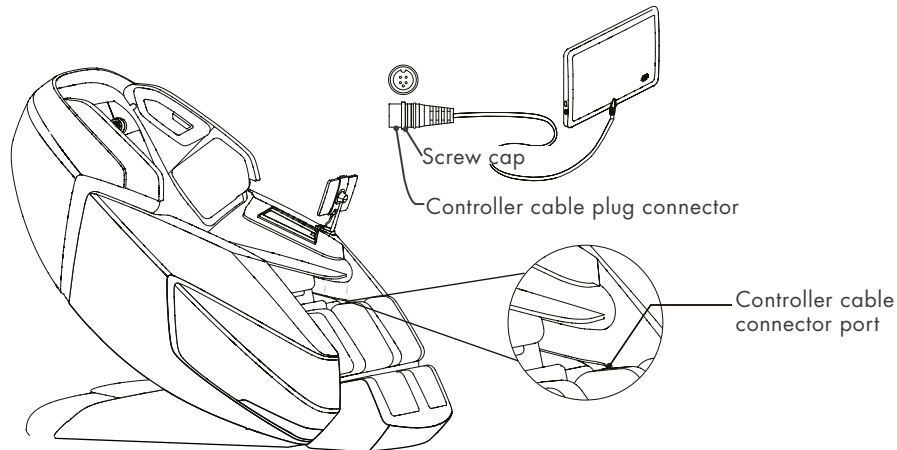

Before use

Installation | Step 7: Final connections

- Connect the mains cable to the mains socket on the unit. Connect the chair to the power supply, turn on the power switch and use the remote control to raise the backrest to a fully upright position.
- Turn the power switch on and use the remote control to raise the backrest to a fully upright position.

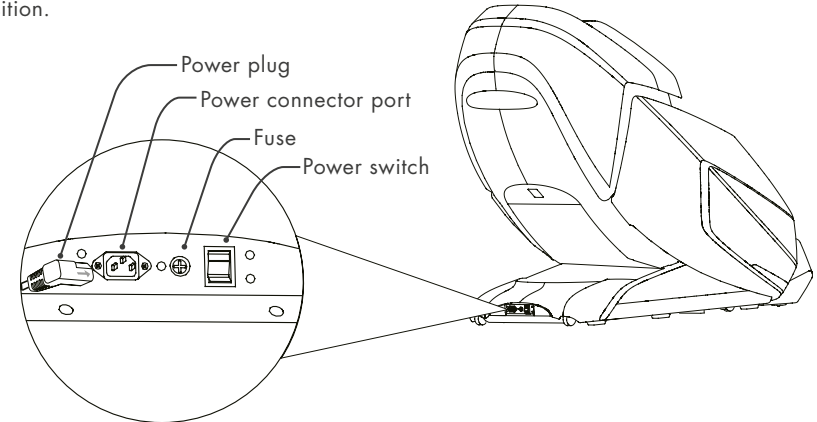

Moving the Massage Chair

- Put the backrest in the upright position.
- Switch off the mains switch and disconnect the mains plug from the socket.
- Push the backrest down with two people and lift the armchair on its front by grasping the holder located at the front bottom of the armrest and roll the armchair on its castors to the desired location (see sketch).
- Roll the armchair on its castors to the desired location.

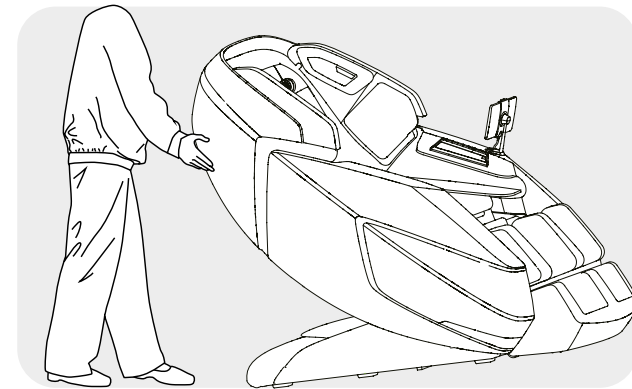

CAUTION

- Do not move the chair when a person is in it.
- For transport, do not lift the chair by the footrest or armrest, hold the chassis and stabilise the backrest (have 4 or more people transport the chair).

Connecting the power supply

- Connect this appliance to a properly earthed socket.
- Activate the main switch at the rear of the massage chair.



- Please verify that there is no damage to the supply cord before switching on the massage chair.
- Please verify that the main power switch is turned off before connecting to power.

Start-up

- Use the control to raise the backrest to the lowest possible position, raise the footrest and extend it to the highest position, make sure there is enough space before starting up.
- Return the backrest and footrest to their standard position after the initial start-up. To select a massage programme, please read the instructions for the control panel and the instructions for the remote control.

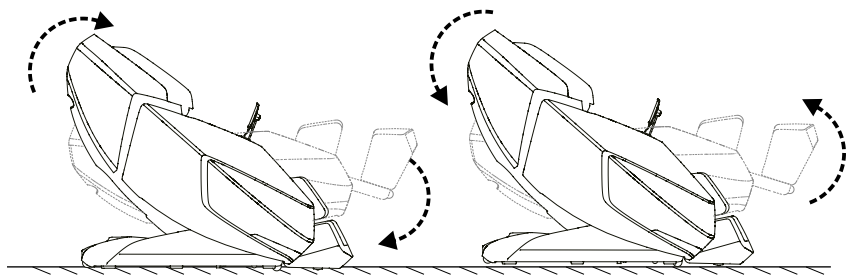



Before you sit down in the chair

- Make sure that the footrest is well fitted before you sit on the massage chair.
- Make sure that the massage chair has been returned to its original position before you sit on it.
- If any part is not in its standard position, please switch off the massage chair so that it can return to its original position.



- Do not sit in it with the footrest raised.
- Do not put excessive load on the footrest to avoid damage.

Extension of the foot part

Press and hold  or  this button to extend (make sure there is enough space) or retract the footrest to the required position for an optimal massage experience. Release the button to set the position.

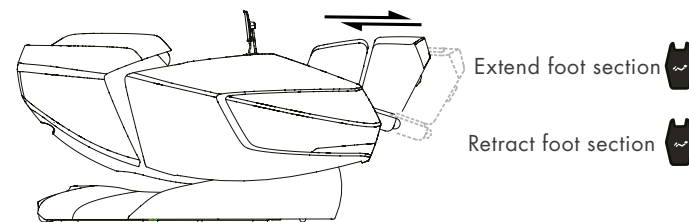

A sensor is attached to the underside of the footrest, the footrest automatically adjusts the length as soon as the chair is started.



WARNING

- Please do not use the massage chair for playing and avoid improper handling. Make sure that there are no obstacles when raising or reclining the backrest and footrest.
- Do not put feet, fingers or other objects in the space between the seat and the backrest/footrest when it is in the lying, raising or reclining movement.
- Make sure that the massage chair has been returned to its original position before leaving the massage chair.

After use

- Place the remote control on the holder.
- Turn off the mains switch and unplug the massage chair from the socket when not in use to prevent children from accidentally switching on the massage chair.
- If the massage chair will not be used for a long period of time, we recommend that you cover the chair, roll up the mains cable and place the unit in an environment free from dust and moisture.

Display

Double-click to perform another body scan if the previous one was not suitable.

Massage ends and the chair resets.

Massage mode is paused.

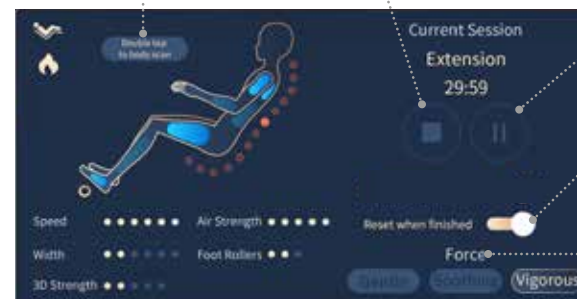

If this function is activated, the chair is reset after the massage has finished. If it's not activated, the armchair remains in the preset position after the massage.

Three intensity settings for the activated massage mode: Gentle | Soothing | Vigorous.

Display



Select one of the presented massage programmes (**start screen 1 (1)**) or swipe to the left on the touchscreen for **start screen 2 (2)** to appear.

Before each preset/automatic massage, a **body scan (3)** is performed and then automatically switches to the **massage programme screen (4)**. After the massage is finished, the chair is reseted.

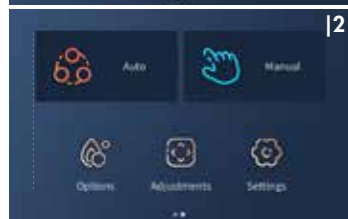

Under **Auto (5)** are 12 preset auto wellness massage programmes to choose from: Extension, Release, Breathe, Boss, Lady, Senior, Neck & Shoulder, Waist & Buttock, Back & Spine, Thai, Ancient and Pushing.

Under the item **Manual (6)** you can create the massage according to your own wishes. First select a desired massage technique. Then swipe to the left to return from the **massage programme screen (4)** to **start screen 2 (2)**. Now you can set further specifications for the massage under **Manual (6)**.



Techniques: Kneading, Synchronising, Tapping, Shiatsu and 3D Shiatsu. Tap the symbol to start.

Range: Whole, Partial and Point. When the point massage is working, the point focus icon is displayed on the screen. Tap and hold the symbol to set the desired massage focus.

Width: Wide, Medium and Narrow. The width is not adjustable when kneading or synchronisation is selected.

3D-Strength: 5 levels (0/Off – 5) and Off (turns the 3D strength off). The 3D strength is not adjustable when 3D Shiatsu is selected.

Speed: 6 levels. The speed is not adjustable if Shiatsu or 3D Shiatsu is selected.

Under the item **Options (7)** you will find the options Airbags, Foot Rolls, Back Heat and Leg Heat, which you can adjust during the massage session.

Airbags: Full, shoulders, back, hips and legs. Tap the icon to start.

Air strength: 5 levels and Off (turns the air strength off).

Foot rollers: 3 levels and Off (turns foot rollers off). This option is not adjustable if the airbags "Full" or "Legs" are selected.

Back heater: 3 levels and Off (switches off the back heater).

Leg heating: 3 levels and Off (switches off leg heating).

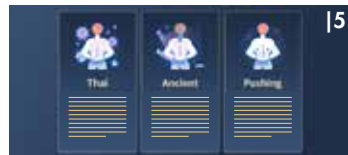
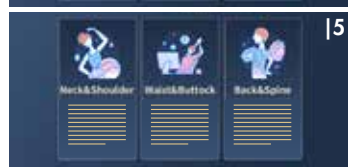
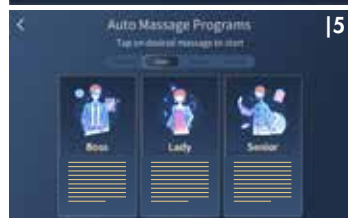

Display



Under **Adjustments (8)** you can adjust Zero Gravity, the massage time and the backrest. The footrest can be adjusted up/down, extended or retracted in the adjustments.

Zero Gravity: Zero 1, Zero 2 and Off (switch off Zero Gravity).

Massage time: 10 min, 20 min and 30 min.

Recline: Tap and hold the symbol to recline/tilt the backrest of the massage chair.

Legs: Tap and hold the symbol to raise/lower the footrest of the massage chair.

Knees: Tap and hold the symbol to move the upper part of the leg support up/down.

Feet: Tap and hold the symbol to extend/retract the footrest.

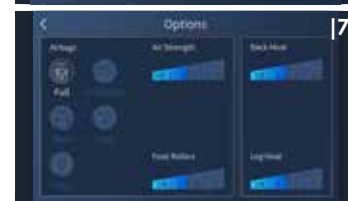

Under **Settings (9)** you will find screen brightness, language, Bluetooth, charging, sounds and touch screen controller info. Tap on the symbol to see detailed information.

After finishing the massage, the massage chair is reseted and the **reset screen (10)** is displayed.

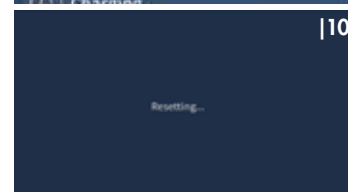
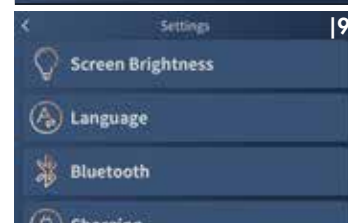

Care and maintenance

Care instructions

- To treat stains on the back panel, armrest, footrest, plastic parts or stains on the air hose: clean with mild cleaning foam and then wipe with a dry cloth.
- To treat stains on the remote control, control box: treat with a dry cloth.
- To treat stains on back upholstery or cushions: use only a water-based upholstery cleaner, wipe with a damp cloth and then leave to air dry.
- To clean the covers of the foot/calf unit, remove them from the armchair, clean them by hand with a mild detergent and then leave to dry.

 WARNING	<ul style="list-style-type: none"> • Children must not play with the appliance. Cleaning and maintenance of the appliance must not be carried out by children without supervision. • Unplug the mains cable from the socket before care and maintenance. • To avoid electric shock or injury, do not touch the power cord with wet hands. • Make sure that no cleaning agent gets into the control box during cleaning. • Do not use benzene, thinner or other solvents on your unit as this may cause fading or damage to the unit. • Do not iron the upholstery.
---	--

Storage

If the appliance is not to be used for a long period of time, it should be covered with a clean cloth to avoid dust accumulation.

 CAUTION	<ul style="list-style-type: none"> • Do not expose this unit to direct sunlight for long periods of time. This may cause discolouration or damage.
---	---

During daily use, please check for the occurrence of the following problems:

- Burning smell.
- Mains power flickers when touching the power cord
- The power cord is hot.
- Other abnormal accompaniments.

 CAUTION	<ul style="list-style-type: none"> • If the above problems occur, please stop using the appliance to avoid malfunction or injury. • Turn off the power switch and unplug the appliance. Contact the local dealer or supplier for repair. • All other maintenance except for the above care and maintenance should be performed by an authorised dealer or service centre.
---	--

 WARNING	<p>Unplug the power cord from the power outlet before care and maintenance. To avoid electric shock or injury, do not touch the power cord with wet hands. Do not attempt to disassemble or repair the appliance yourself, but have your massage chair repaired by an authorised service centre.</p>
---	--

Problem solving

Nr.	Problem	Possible cause	Possible solution
1	Noises occur during use	Noises may come from the air pump motor or other mechanical parts rubbing against the fabric cover.	No action required
2	The chair doesn't start	The mains cable is not in the socket	Insert the mains plug correctly into the socket
		Mains switch is switched off	Turn on the switch
		The fuse is blown	Replace it only with a fuse of the same type and rating
3	No music comes from the speaker	The volume is set to the lowest level.	Adjust the volume accordingly.
		Bluetooth is switched off	Switch on Bluetooth
		Bluetooth is connected to another device	Reconnect Bluetooth
4	Backrest or footrest cannot be raised or reclined	Excessive pressure is applied to the backrest or footrest.	Reduce the pressure and try again.

If a problem persists, please contact the dealer for maintenance.









Important: Do not attempt to repair this product yourself. Our company will not be liable for any injury or damage caused by unauthorised servicing.

Technical data



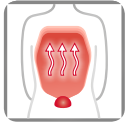



Name:	Titan Massage Chair
Model:	TITAN
Nominal voltage:	220-240V~
Nominal frequency:	50-60Hz
Nominal power:	180W
Certificates:	

Protection class for electronic household appliances: Class I

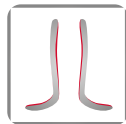
Specials

	<p>BRAINTRONICS® Braintronics® technology synchronises your brainwaves through audio stimulation. Combined with a specially developed massage programme your stress-ridden body will be able to relax. No matter whether you'd like to relax, dream or learn – anything's possible.</p>
	<p>ROLLING Pleasant alternation between relaxation and releasing the muscles – also perfectly suited for a final massage, for relaxation and recovery of the muscles.</p>
	<p>KNEADING Skin and muscles are either clasped and kneaded between the thumb and the index finger or with both hands. This massage technique is used in particular to ease tension.</p>
	<p>AIR COMPRESSION Rising and receding airbags have a pumping motion which produces natural muscle reflexes. This is particularly beneficial in the calf and foot area.</p>
	<p>CARBON HEATING Deeply penetrating Carbon infrared heat, blood vessels expand, the blood flow increases and the muscle tone is reduced. In addition, it carries out a highly beneficial effect on nerve cells, which are responsible for reporting pain to the brain.</p>
	<p>KNEAD & TAP (DUAL ACTION) The techniques of kneading and tapping are combined in order to relieve tension and stimulate blood circulation at the same time.</p>
	<p>TAPPING Short, tapping movements are performed with the edge of the hand, the palm or the fist. This promotes blood circulation in the skin and softens tense muscles. If tapping is performed at lung height, this can improve the release of mucus in the lung.</p>
	<p>SOLE ROLLER The foot massage stimulates the nerve endings and certain organs of the body, which also relaxes the muscles.</p>
	<p>VOLUME Adjusting the volume.</p>

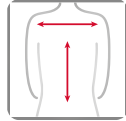
Specials

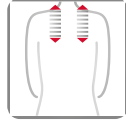
	<p>L-SHAPE You can expect a profound full body massage from the neck down to the buttocks.</p>
	<p>S-LINE With this automatic program the massage heads are working very close to your body, they massage the whole back down to your buttocks. The S-shaped mechanic is constructed after the natural anatomy of the spine.</p>
	<p>ZERO SPACE For the lying-position the massage chair moves forward and therefore requires very little distance to the wall behind. Space saving and comfortable!</p>
	<p>ZERO GRAVITY You put yourself in the position of an astronaut – that "weightless feeling".</p>
	<p>AUTOMATIC Specifically developed automatic programmes for the whole body, which offer a big range of different massage techniques. Additionally you can also turn on the heating function, if you'd like.</p>
	<p>BACK AREA An individual applicable to any size massage area.</p>
	<p>ARTHROSE TRACTION Arthrosis Traction consists of gentle stretching pressure. It has a stimulating effect on the cartilages, which enhances the transport of bodily fluids, nutrients absorption and can alleviate symptoms of arthrosis.</p>
	<p>RECLINING POSITION The adjustability of the backrest and footrest contributes to personal well-being of the body position.</p>
	<p>ADJUST SHOULDER The massage heads can be moved upward or downward to a suitable position in the shoulder area.</p>

Specials



AIR INTENSITY
Adjustable airbag massage intensity.

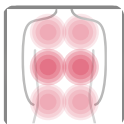

AIR AREA
Whole body airbag massage. Different areas are individually selectable.



BACK STRETCH ROLLING
Targeted stretch massages activate the body and have an invigorating effect on the whole body.



SHIATSU
Shiatsu (finger press) is a form of body therapy originating in Japan. The massage technique consists of soft, rhythmic, far-reaching stretches and rotations. The aim of Shiatsu is to simulate individual parts of the body and to mobilise the muscles.



SHOULDER GRASP
Targeted kneading massage in the shoulder/neck area – ideal for easing tension and pain in this area.



WAIST STRETCH
Airbags in the lower area of the back ensure gentle stretching of the pelvis. Effectively counteracts tensions.



SPOT
The massage heads can massage a particular spot.



SPEED
Massage speed is adjustable.

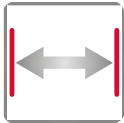

WIDTH
The distance between the both massage heads can be set (narrow, medium and wide).

Specials



MUSIC
Further relaxation and fun with the music function.



BLUETOOTH
Wireless data transmission.



ACUPRESSURE POINTS
Key acupressure points are massaged.



REFLEXOLOGY
Reflexology regenerates foot muscles and has a harmonizing effect on almost all organs inside your body.



HUMAN HANDS FEELING
Specially designed massage heads imitate the hand motion of a professional masseur. The maximum stretch space is 6,5 cm, and the maximum stretch angle is 41 degrees, so the mechanical hands can do effective massage to human cervical vertebra thoracic vertebra and lumbar vertebra.



USB-CHARGER
While you relax, the integrated USB port can supply, for example, your phone with power.



QUICK START
With one touch the quick start buttons in your armrest allow you to control the most important functions.

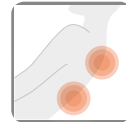





DUAL SENSOR BODY SCAN
The massage chair performs a body scan to capture the main areas of the neck and back to ensure optimal pressure throughout the massage. The scan technology detects the height of your shoulders, that can be modified after the scan, if required.

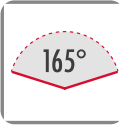

SLIM LCD TOUCH SCREEN REMOTE CONTROL
Using the touch screen, you can select your desired massage comfortably and adjust all other settings. You can navigate through the menu by clicking the buttons to select Neck/Shoulder, Lower Back, Auto, Manual, Advance or Air Massage. Optionally, you can set the massage time to a period of 5 minutes, starting from 5 minutes up to 30 minutes.

Specials

	<p>3D MASSAGE In this new technique, the massage robot not only moves upwards and downwards, but also forwards and backwards.</p>
	<p>165° RECLINING POSITION: Electric, adjustable backrest with an angle of up to 165 degrees.</p>
	<p>2 MASSAGEROBOTS Two massaging mechanisms working separately of each other.</p>
	<p>VOICE CONTROL Use the voice control to activate selected functions.</p>
	<p>GRAPHENE HEAT IN THE LEG AREA This is activated with the heat function in the lumbar area. The Graphene technology heats the leg area within a few minutes.</p>

EU-Declaration of conformity

Complies with European Regulatory Standards EMC 2014/30/EU, LVD 2014/35/EU and RoHS regulations.

Warranty conditions

The retailer guarantees a statutory period of warranty for the product described on the reverse. Warranty is valid from the date of purchase. The purchase date must be documented with proof of purchase. The retailer will repair or replace defective products registered within Germany free of charge. This does not include parts subject to wear such as fabric covers. This requires the defect device to be sent in with proof of purchase before expiration of the warranty period.

The warranty is void if a defect occurred e.g. due to outside influences or as a result of a repair or modification not performed by the manufacturer or an authorised dealer. The retailer warranty is limited to product repair or replacement. Under this warranty, the manufacturer or the retailer shall have no further liability and is not responsible for damages due to failure to observe the instructions for use and/or improper use of the product. If after examining the product, the manufacturer determines the warranty claim is not for a defect covered by the warranty or that the warranty period has expired, the customer is responsible for the costs of the inspection and repair.

Legal notice: None of the contents have any healing value. The diagnosis of and therapy for illnesses and other physical disorders requires treatment by a doctor, alternative practitioner or therapist. The statements are exclusively informative and should not be used as a replacement for medical treatment. Every user is instructed to carefully assess their situation and, where necessary, consult a doctor to determine whether using the product is encouraged in their own unique case. Every use or therapy is undertaken at the user's own risk. We dissociate ourselves from any healing properties or commitments.

Casada International GmbH
Obermeiers Feld 3
33104 Paderborn, Germany
info@casada.com
www.casada.com

Copyright Images and text are subject to the copyright of CASADA International GmbH and may not be used without express consent.
Copyright © 2021 CASADA International GmbH.
All rights reserved





< timetorelax

Depuis sa création, en 2000, le nom de CASADA est reconnu pour ses produits de grande qualité dans le domaine du bien-être et de la remise en forme.

Aujourd'hui, les appareils CASADA sont disponibles dans le monde entier. Un développement continu à la pointe de l'innovation, un design unique et un objectif unique d'amélioration de la qualité de vie, forment les caractéristiques des produits CASADA, au même titre que leur fiabilité et leur qualité exceptionnelle.



PRINCIPALES CONSIGNES DE SÉCURITÉ

Lisez attentivement toutes les instructions avant d'utiliser cet appareil.

ATTENTION – Pour réduire le risque d'électrocution : Débranchez toujours la fiche de la prise murale après l'utilisation et avant le nettoyage de cet appareil.

AVERTISSEMENT – Pour réduire le risque de brûlures, d'incendie, d'électrocution ou de blessures corporelles :

- 1) Ne laissez jamais l'appareil sans surveillance, s'il est raccordé au réseau électrique. Débranchez la fiche de la prise murale, si vous n'utilisez pas l'appareil et avant d'ajouter ou d'enlever des pièces.
- 2) Lorsque cet appareil est utilisé par, sur ou à proximité des enfants ou des personnes handicapées, une surveillance rigoureuse est requise.
- 3) N'utilisez cet appareil que pour l'usage décrit dans ce manuel. N'utilisez que des accessoires recommandés par le fabricant.
- 4) Ne mettez pas l'appareil en marche, si le câble ou la prise sont endommagés, s'il ne fonctionne pas correctement, s'il est tombé ou endommagé ou si l'appareil est en contact avec de l'eau. Envoyez l'appareil à un centre de services pour examen et réparation.
- 5) Tenez le câble loin des surfaces chauffées
- 6) N'utilisez jamais l'appareil, si des ouvertures de ventilation sont bloquées. Enlevez les peluches, cheveux etc. des ouvertures de ventilation.
- 7) Aucun objet ne doit pénétrer ou être introduit dans les ouvertures.
- 8) N'utilisez pas l'appareil à l'air libre.
- 9) Ne placez pas l'appareil aux endroits où des produits aérosols sont utilisés ou l'oxygène est fourni.
- 10) Mettez tous les interrupteurs en position OFF et débranchez ensuite la fiche de la prise murale pour éteindre l'appareil.

Félicitations

Avec l'acquisition de ce fauteuil massant, vous venez de prouver que vous prenez soin de votre santé.

Afin que vous puissiez profiter aussi longtemps que possible des avantages que propose ce fauteuil, nous vous prions de bien vouloir lire et respecter attentivement les consignes de sécurité.

Nous vous souhaitons beaucoup de plaisir avec votre Titan personnel.



Table des matières

Consignes de sécurité	62
Panneau de commande	64
Désignation et fonction	65
Commandes vocales	67
Avant l'utilisation	68
Déplacement ou ajustement du fauteuil massant	73
Brancher l'alimentation électrique	74
Mise en service	74
Allongement du repose-pieds	75
Écran de commande	75
Entretien et maintenance	78
Solution de Problèmes	79
Données techniques	79
Particularités.....	80
Déclaration de conformité EU.....	85
Conditions de garantie	85

Consignes de sécurité

Lisez attentivement les **CONSIGNES DE SÉCURITÉ** avant l'utilisation de l'appareil afin de garantir l'exploitation correcte de ce fauteuil massant.

- Les mesures de précaution et mises en garde indiquées ci-après contribuent à garantir l'exploitation irréprochable du fauteuil massant.
- Les risques causés par une mauvaise utilisation sont classés dans les catégories AVERTISSEMENT et PRUDENCE. Lisez tous les avertissements et mesures de précaution ci-dessous et suivez toutes les instructions figurant dans ce manuel.

 AVERTISSEMENT	Une mauvaise manipulation peut entraîner des blessures de l'utilisateur.
 PRUDENCE	Une mauvaise manipulation peut entraîner des blessures de l'utilisateur.

 Interdit	 NE PAS DÉMONTER
--	---

Ne convient pas aux personnes spécifiées ci-après.

Nous recommandons aux personnes souffrant d'un des problèmes de santé suivants de consulter un médecin avant l'utilisation de l'appareil.

 AVERTISSEMENT	<ul style="list-style-type: none"> • Personnes possédant un stimulateur cardiaque ou des dispositifs électroniques implantés dans le corps. Personnes sous traitement, en particulier celles qui ne se sentent pas bien. • Personnes souffrant de tumeurs malignes, de maladies aiguës, de maladies cardiaques ou d'hypertension artérielle sévère. • Personnes devant être surveillées. • Femmes enceintes ou en période de menstruation. • Personnes souffrant d'ostéoporose, de déformations des articulations, de troubles fonctionnels ou de fractures récentes. Personnes souffrant de maladies de la peau sévères ou blessées. • Personnes présentant une forte fièvre. • Le fauteuil massant possède des surfaces chauffées. Les personnes sensibles à la chaleur doivent être prudentes lors de l'utilisation de l'appareil. Surveillance nécessaire.) • Cet appareil n'est pas destiné à être utilisé par des personnes (y compris les enfants) dont les capacités physiques, sensorielles ou mentales sont limitées ou dont l'expérience et les connaissances font défaut, sauf si elles sont surveillées par une personne responsable de leur sécurité ou initiées aux principes de l'utilisation de l'appareil. • Ce fauteuil massant peut être utilisé UNIQUEMENT par des enfants de plus de 8 ans et par des personnes dont les capacités physiques, sensorielles ou mentales sont limitées ou dont l'expérience et les connaissances font défaut, si elles sont surveillées par une personne responsable de leur sécurité ou si elles ont été initiées et comprennent les risques y afférents.
--	--

Mesures de précaution liées à la télécommande

 PRUDENCE	<ul style="list-style-type: none"> • Évitez de manipuler la télécommande avec vos mains mouillées et de tirer le câble violemment. • Pour éviter des pannes, il est interdit de verser de l'eau ou d'autres liquides sur la télécommande. • Ne déposez aucun objet lourd sur la télécommande.
---	--

Consignes de sécurité

Avertissements concernant les raccordements au réseau et les câbles d'alimentation

 PRUDENCE	<ul style="list-style-type: none"> • Le fauteuil massant ne doit être utilisé qu'avec le bloc d'alimentation fourni. • L'alimentation électrique ne doit se faire qu'avec la basse tension de sûreté attachée à l'appareil conformément au marquage figurant sur l'appareil. • Ne retirez pas la fiche de la prise murale, si vos mains sont mouillées, pour éviter un choc électrique. Ne tirez pas sur le câble d'alimentation, mais tenez-le par l'extrémité frontale pour retirer la prise. N'écrasez pas le câble d'alimentation par des objets lourds. • N'abîmez pas le câble, ne le pliez pas, ne le tirez pas fortement et ne le tordez pas. • Si le câble est endommagé, il doit être remplacé par le fabricant ou son service clients ou une personne qualifiée, pour éviter tout danger.
---	---

Conditions



 PRUDENCE	<ul style="list-style-type: none"> • N'utilisez pas l'appareil, si la température de l'air est supérieure à 40 °C. • N'utilisez pas cet appareil dans un environnement humide ou poussiéreux. • Débranchez la fiche de la prise électrique en cas d'orage ou d'intempéries. N'utilisez pas l'appareil à l'air libre. • Placez l'appareil sur le sol plat et plan. Ne l'installez pas à proximité d'une source de chaleur ou des flammes ouvertes.
---	---

Mesures optimales pour une utilisation en toute sécurité

 PRUDENCE	<ul style="list-style-type: none"> • L'appareil convient uniquement pour des personnes de moins de 120 kg. • N'utilisez aucun autre produit thérapeutique en même temps que ce produit. • N'utilisez ce produit que pour l'usage conforme, tel qu'il est décrit dans ce manuel. • Pour éviter les endommagements de l'appareil, il ne peut être utilisé que par une seule personne à la fois. • N'utilisez pas le produit directement après le repas, car cela peut causer des malaises. • Enlevez les accessoires de vos bras et videz vos poches avant l'utilisation du fauteuil massant. • Vérifiez le rembourrage sous les coussinets et à d'autres endroits et, s'il y a des dégâts, n'utilisez pas l'appareil et adressez-vous à un spécialiste pour l'entretien. • En cas de sensations désagréables ou inhabituelles pendant l'utilisation de l'appareil, arrêtez-le immédiatement et abstenez-vous de l'utiliser. • Il est recommandé d'utiliser l'appareil pendant 20 minutes. • Assurez-vous qu'aucun obstacle ne se trouve derrière le fauteuil et qu'il y a suffisamment de place disponible avant de régler le dos ou l'angle d'inclinaison du repose-pieds. • Veillez à ce qu'aucune autre force de pression excessive ne soit exercée sur le dos ou le repose-pieds, tenez des enfants, animaux ou autres obstacles à l'écart du dos réglable/ de la partie pour les pieds prolongeable pour éviter des dégâts involontaires. • Veillez à la position assise correcte lors de l'utilisation de l'appareil pour éviter des dégâts corporels et des dégâts matériels de l'appareil. • Ne tirez ou ne poussez pas le fauteuil et ne le déplacez pas sur ses roulettes sur un sol en bois ou un tapis pour éviter des endommagements.
---	--

Consignes de sécurité

Mesures optimales pour une utilisation sûre

 <p>INTERDIT</p>	<ul style="list-style-type: none"> • N'utilisez pas cet appareil s'il comporte des pièces endommagées / exposées ou en cas de coupure de courant. • Ne vous mettez pas debout sur le repose-pieds et ne placez pas d'objets lourds sur le repose-pieds. • Vous devriez surveiller vos enfants pour vous assurer qu'ils ne jouent pas avec le fauteuil massant. • Évitez d'utiliser le produit sous l'influence d'alcool. • N'introduisez pas vos mains ou des corps étrangers dans les ouvertures de l'appareil pour éviter des blessures ou des dégâts de l'appareil. • En cas d'apparition de la fumée ou d'une odeur inhabituelle pendant l'exploitation, arrêtez immédiatement l'utilisation de l'appareil.
 <p>NE PAS DÉMONTER</p>	<ul style="list-style-type: none"> • Veuillez ne pas démonter l'appareil pour éviter tout dysfonctionnement. • N'essayez pas de réparer ou de démonter l'appareil sans autorisation. • Adressez-vous à un concessionnaire agréé ou à un représentant de service.
 <p>DÉBRANCHER LA PRISE</p>	<ul style="list-style-type: none"> • Avant chaque entretien, retirez le câble d'alimentation de la prise électrique. • Pour éviter un choc électrique ou des accidents, ne manipulez jamais le câble d'alimentation avec des mains mouillées au moment du branchement ou du débranchement. • Débranchez la fiche de la prise électrique après l'utilisation. • Débranchez la fiche de la prise électrique, si le courant électrique est coupé.

Panneau de commande

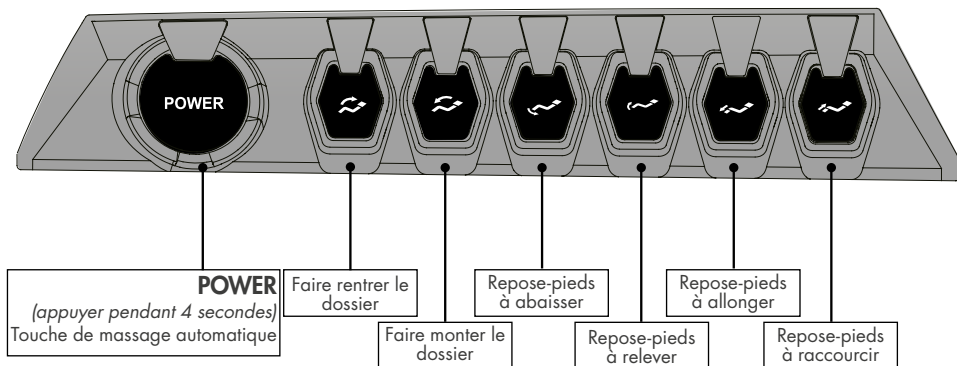

Désignation et fonction

Extérieur

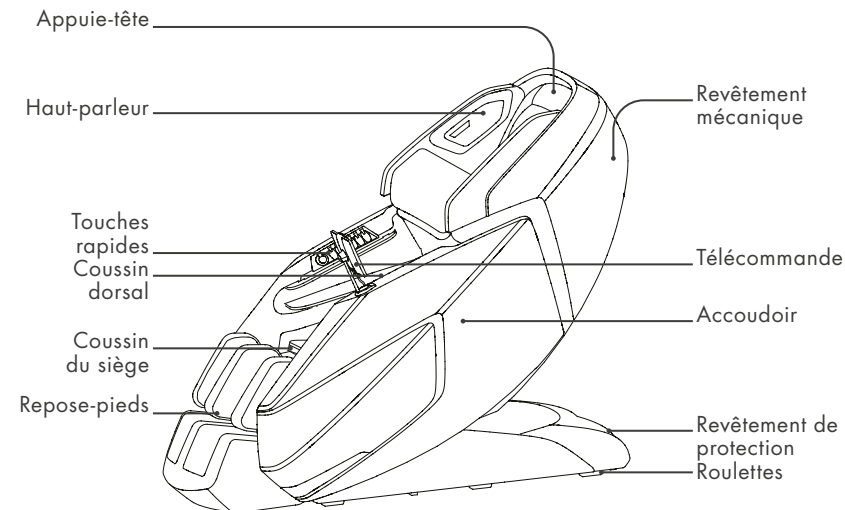



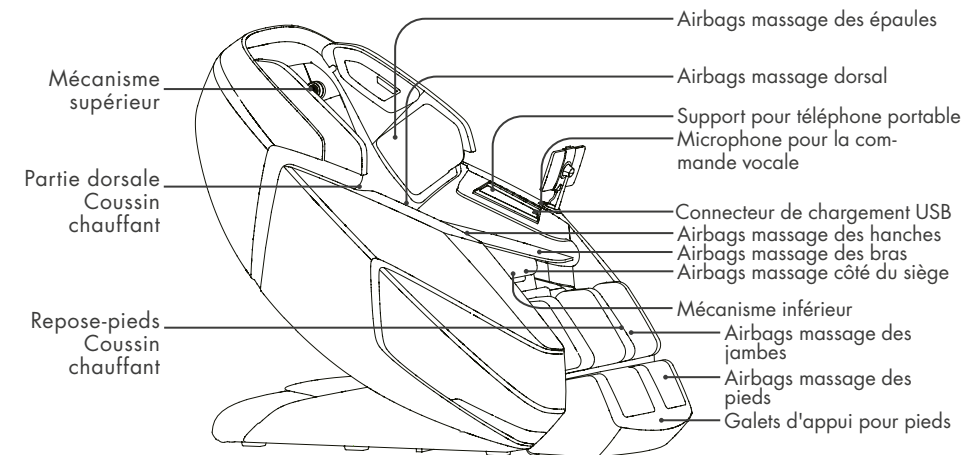

Intérieur



Désignation et fonction des touches

Panneau de commande / explication des touches

	Power / Touche de massage automatique En appuyant longtemps (env. 4 secondes) sur la touche, il est possible d'allumer et d'éteindre le fauteuil massant. En appuyant rapidement sur la touche, il est possible de changer de programme de massage automatique.
	Faire rentrer le dossier dossier Appuyez sur la touche pour faire rentrer le dossier ; relâchez la touche pour l'arrêter. Si le dossier se trouve dans la position du troisième quart, il s'arrête et attend que le mécanisme inférieur atteigne une distance de sécurité confortable avant de continuer à se déplacer.
	Faire monter le dossier Appuyez sur la touche pour faire monter le dossier jusqu'à la position droite ; relâchez la touche pour l'arrêter.
	Abaisser le repose-pieds Appuyez sur la touche pour abaisser le repose-pieds jusqu'à la position correcte ; relâchez la touche pour l'arrêter.
	Relever le repose-pieds Appuyez sur la touche pour relever le repose-pieds ; relâchez la touche pour l'arrêter.
	Faire sortir le repose-pieds Maintenez la touche appuyée pour faire sortir le repose-pieds ; relâchez la touche pour l'arrêter. (Assurez-vous de disposer de suffisamment de place).
	Faire rentrer le repose-pieds Maintenez la touche appuyée pour faire rentrer le repose-pieds ; relâchez la touche pour l'arrêter.

Commandes vocales

Les commandes vocales sont uniquement disponibles en allemand et en anglais. Pour en savoir plus sur les commandes vocales, veuillez vous rendre en page 11 (allemand) et en page 39 (anglais).

La commande vocale peut être activée, en touchant au carré avec le microphone pour la commande vocale situé sur l'accoudoir gauche ou en disant "Bonjour, mon masseur" ("Hallo mein Masseur"), la réponse "Que voulez-vous faire maintenant" ("Bitte sagen Sie Ihren Befehl") retentit dès l'activation de la commande vocale (le fauteuil massant doit être en marche).

Function	Illustration	Anglais	Allemand	Autres langues
Commande vocale off-line		L'élocution et la réponse vocale sont en anglais	L'élocution et la réponse vocale sont en allemand	La langue par défaut est l'anglais
Réponse vocale		L'élocution et la réponse vocale sont en anglais	L'élocution et la réponse vocale sont en allemand	La langue par défaut est l'anglais
Lorsque le volume sonore est éteint ou réduit à zéro		Lorsque le volume sonore est éteint ou réduit à zéro, le fauteuil ne parle pas, mais continue à suivre vos commandes vocales en anglais.	Lorsque le volume sonore est éteint ou réduit à zéro, le fauteuil ne parle pas, mais continue à suivre vos commandes vocales en allemand.	ON Si vous optez pour d'autres langues, le fauteuil ne parle pas. Mais vous pouvez quand même donner des instructions (en anglais).
Remarque	Lors de la livraison, la langue programmée par défaut est l'anglais. La réponse vocale et la commande vocale sont également en anglais.			

Avant l'utilisation

Disposition et positionnement pour l'installation

Espace libre pour le fauteuil massant :

- Assurez-vous de disposer de suffisamment d'espace libre pour l'installation : Un espace libre de 10 cm est nécessaire pour l'inclinaison du dossier ; un espace libre de 60 cm est nécessaire pour faire sortir le repose-pieds et le glissement du fauteuil vers l'avant.
- Respectez une distance d'un mètre par rapport à la télévision, au poste radio ou à d'autres appareils audio/vidéo pour éviter des interférences.

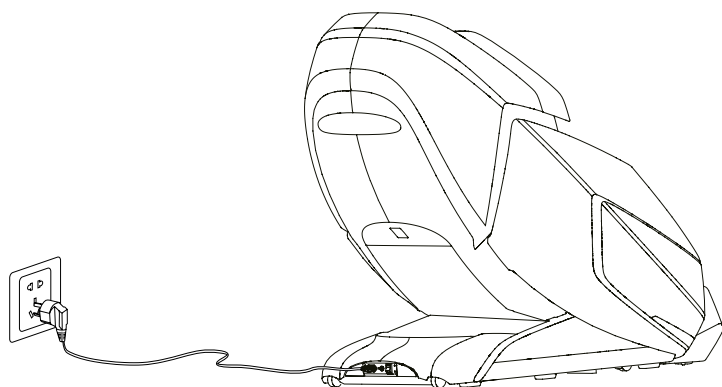
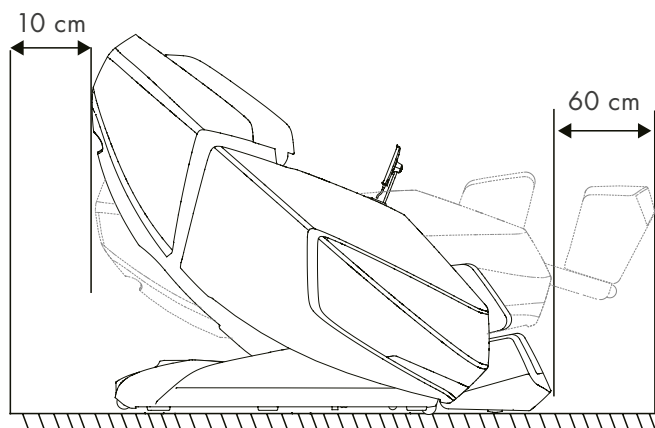

PRUDENCE

- La distance entre la prise murale et l'interrupteur principal ne devrait pas être supérieure à 1,5 mètre pour éviter un endommagement du câble d'alimentation lors du glissement vers l'avant du fauteuil massant.
- Veuillez à ce que le câble reste droit lors de l'utilisation pour éviter des complications ou des endommagements.
- Veillez lors du glissement vers l'avant ou vers l'arrière du fauteuil massant qu'aucun enfant, animal domestique ou tout autre obstacle ne se trouve à proximité pour éviter tout accident.

Avant l'utilisation

Protection du sol

Nous recommandons de placer un tapis ou un matelas souple sous l'appareil pour protéger le sol et amortir les bruits du fauteuil.

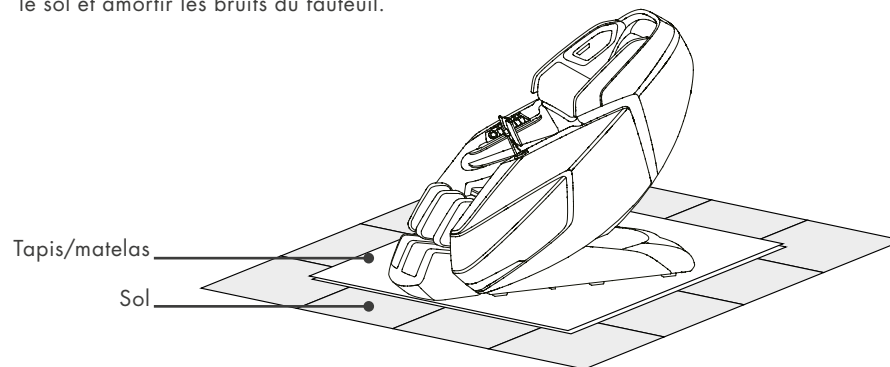

Environnement



Évitez d'utiliser le fauteuil massant dans un environnement trop humide, par exemple, à proximité des piscines ou des salles de bains, pour éviter des accidents causés par des chocs électriques.



Pour éviter le risque d'incendie ou l'endommagement du fauteuil massant, tenez-le à l'écart des surfaces chauffées.

Mise à la terre



Cet appareil doit être mis à la terre. La fiche doit être placée dans une prise de terre à 3 conducteurs, correctement installée et mise à la terre selon toutes les prescriptions et ordonnances locales, afin de réduire le risque d'un choc électrique.

Installation

Étape 1 : Sortez toutes les pièces du fauteuil massant de la boîte

- Déballez : sortez tous les rembourrages et accessoires de la boîte.
- Avant de commencer l'installation, assurez-vous que tous les composants sont présents (vérifiez-le soigneusement à l'aide de la liste fournie).

Étape 2 : Montage des accoudoirs

- Raccordez les tuyaux d'air numérotés à la vanne correspondante de l'accoudoir et branchez les connecteurs (les connecteurs sont ajustés entre eux par leurs couleurs). Répétez l'opération pour l'autre accoudoir.

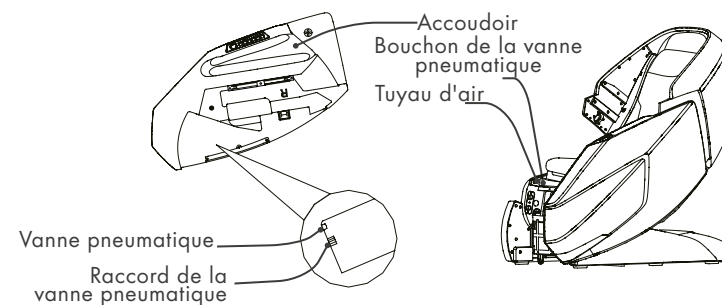

Avant l'utilisation

Étape 2 : Montage des accoudoirs

Soulevez l'accoudoir et insérez l'étrier 2 dans la rainure : poussez doucement l'accoudoir vers l'intérieur de la tringle du fauteuil jusqu'à ce que l'étrier 2 se raccorde complètement avec l'étrier 4. Insérez l'étrier 1 dans l'étrier 3 et fixez l'accoudoir avec des vis (la même méthode d'installation de l'autre côté).

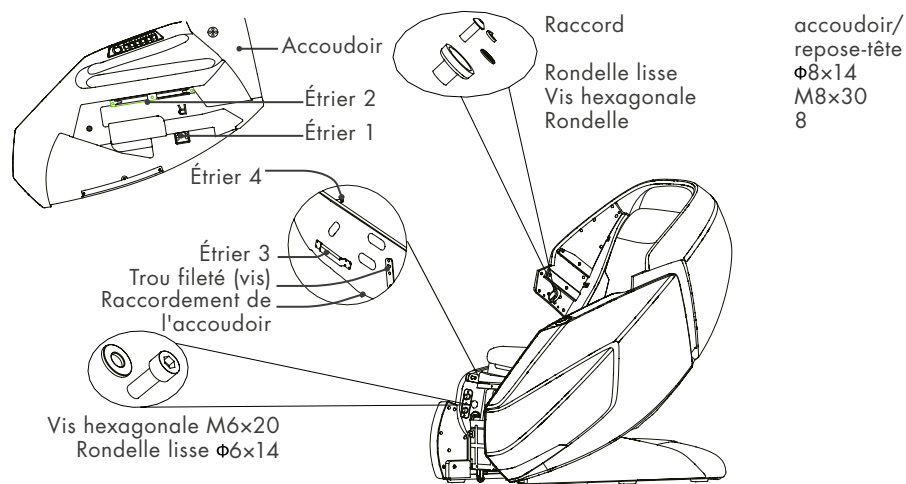

Étape 3 : Installation de la partie pour les épaules

- Raccordez les fiches de raccordement à l'enceinte avec les raccords correspondants sur le repose-tête, installez la partie pour les épaules dans la têtière et posez la buse d'air raccords pneumatiques (la même méthode d'installation de l'autre côté).
- Fixer ensuite avec 2 vis M4x16 et 5 vis M5x20.

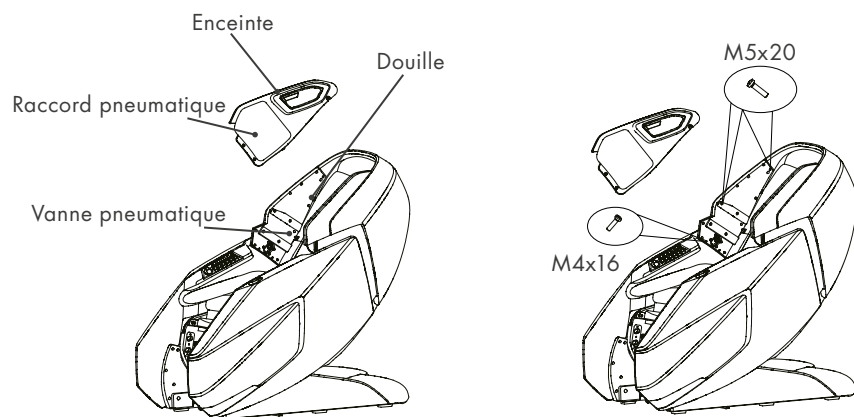

Avant l'utilisation

Étape 4 : Mise en place du repose-pieds

Soulevez le repose-pieds, insérez le tuyau d'air dans la vanne et insérez le poussoir de vanne dans le raccord de vanne pneumatique qui se trouve sur le côté avant de l'assise, et assurez-vous que tout est bien fixé.

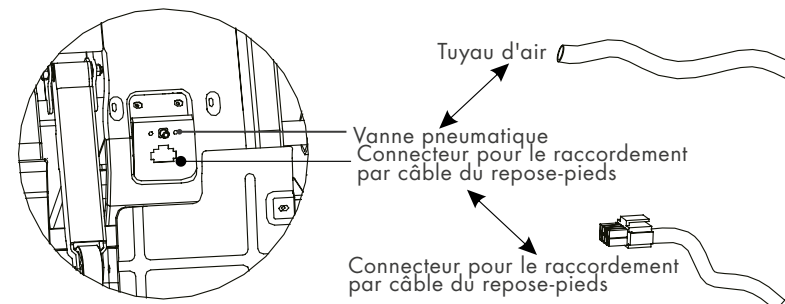

Introduisez la douille du support pour soutien des jambes dans le support pour soutien des pieds, fixez-la sur l'axe rotatif du soutien des jambes, posez ensuite un clip de sécurité DK à l'extrémité du boulon de fixation du soutien des jambes, pour maintenir le soutien des jambes à sa place, et fermez ensuite le repose-pieds et le siège principal avec la fermeture éclair.

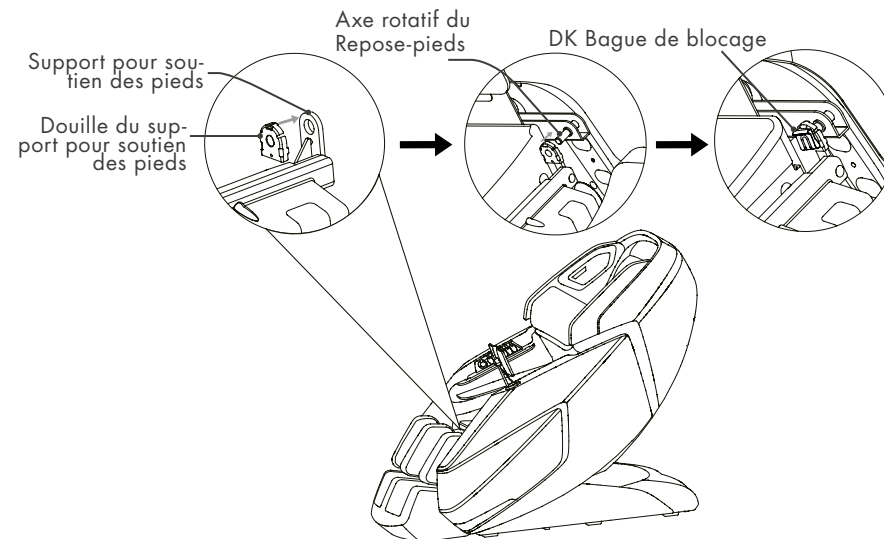

Avant l'utilisation

Étape 5 : Montage du support pour la télécommande.

Enlevez la vis du socle, insérez le support de la télécommande dans le socle et fixez-le avec la vis M4, placez ensuite la pièce décorative.

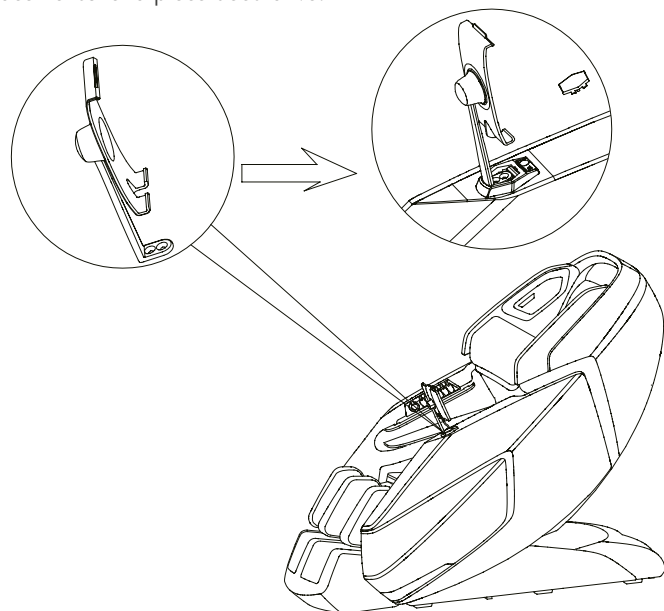

Étape 6 : Installation du support pour la télécommande

Raccorder le câble de commande au raccordement du fauteuil massant (alignez les tiges avant le raccordement), pour bloquer la fiche en place, serrez ensuite le capuchon vissé dans le sens des aiguilles d'une montre.

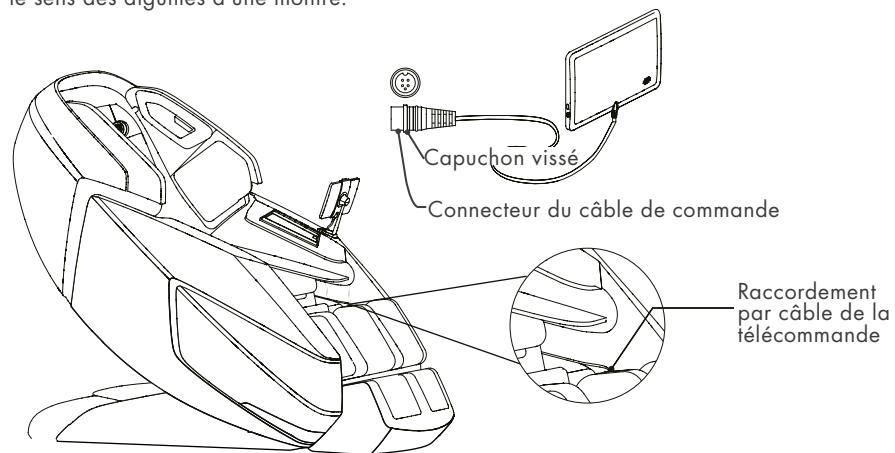

Avant l'utilisation

Étape 7 : Connexions suivantes

- Raccordez le câble d'alimentation à la prise de l'appareil.
- Raccordez le fauteuil à l'alimentation électrique, allumez l'interrupteur et utilisez la télécommande pour relever le dossier jusqu'à une position totalement droite.

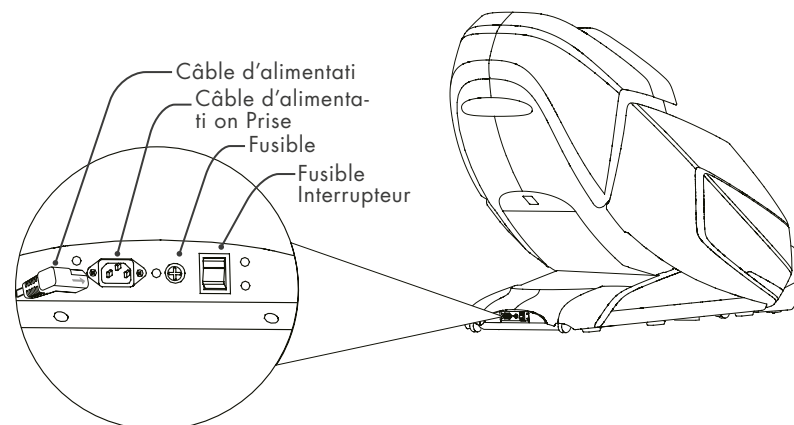

Déplacement ou ajustement du fauteuil massant

- Placez le dossier dans la position droite.
- Éteignez l'interrupteur et débranchez la prise électrique. Poussez le dossier vers le bas à deux et soulevez le fauteuil du côté avant, en saisissant le support qui se trouve à l'avant sous l'accoudoir et faites rouler le fauteuil sur ses roulettes à l'endroit souhaité (voir dessin).
- Faire rouler le fauteuil sur ses roulettes à l'endroit souhaité.

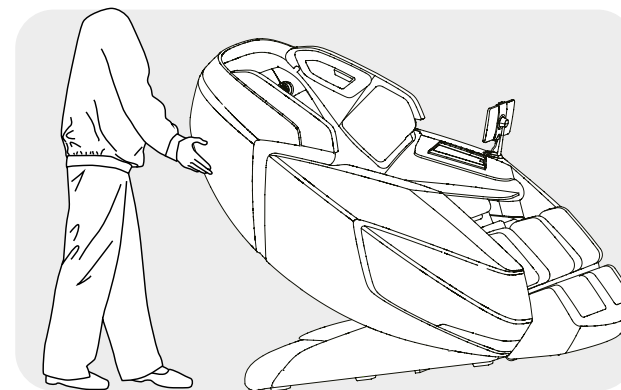

- Ne déplacez pas le fauteuil s'il est occupé par quelqu'un.
- Pour le transport, ne soulevez pas le fauteuil par le repose pieds ou l'accoudoir, fixez le châssis et stabiliser le dossier (le fauteuil doit être transporté par 4 personnes ou plus).

Brancher l'alimentation électrique

- Raccordez l'appareil à une prise électrique correctement mise à la terre.
- Allumez l'interrupteur principal sur le côté arrière du fauteuil massant.



- Veuillez vous assurer avant le branchement du fauteuil massant que le câble d'alimentation n'est pas endommagé.
- Veuillez vous assurer que l'interrupteur principal est éteint avant de raccorder le fauteuil massant au réseau électrique.

Mise en service

- Utilisez la commande pour amener le dossier dans la position la plus basse possible, soulevez le repose-pieds et faites-la sortir jusqu'à la position la plus élevée, assurez-vous de disposer d'une place suffisante avant la mise en service.
- Ramenez le dossier et le repose-pieds dans leur position initiale après la première mise en service. Pour choisir un programme de massage, lisez les instructions du panneau de commande et de la télécommande.

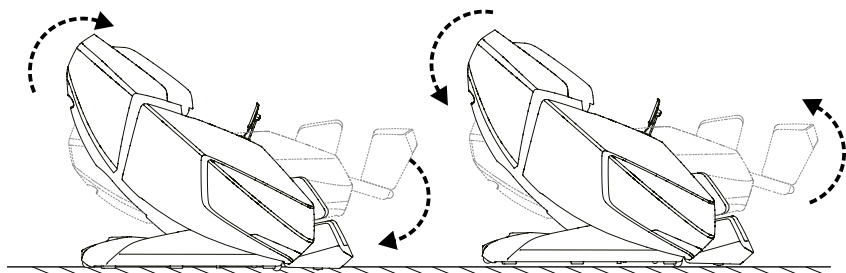



Avant de vous asseoir dans le fauteuil

- Assurez-vous que le repose-pieds est bien monté avant de vous asseoir dans le fauteuil massant.
- Assurez-vous que le fauteuil massant se trouve dans sa position initiale avant de vous asseoir là-dedans.
- Si une pièce n'est pas dans sa position initiale, éteignez le fauteuil massant pour qu'il puisse reprendre sa position initiale.





- Si le repose-pieds est relevé, évitez de vous asseoir dessus.
- Ne chargez pas trop le repose-pieds pour éviter de l'endommager.

Allongement du repose-pieds

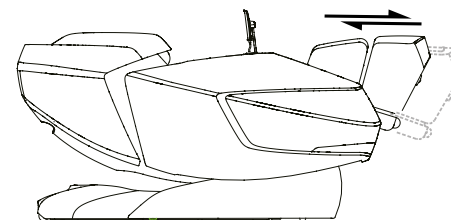
Appuyez sur les touches  ou  pour allonger le repose-pieds (assurez-vous de disposer de suffisamment de place) ou pour faire rentrer le repose-pieds à la position requise pour obtenir un massage optimal. Lâchez le bouton pour fixer la position.



Faire sortir le
repose-pieds 

Faire rentrer le
repose-pieds 

Sous le repose-pieds se trouve un capteur permettant d'ajuster le repose-pieds automatiquement en longueur, dès que le fauteuil est mis en marche.



- Veillez à ce que les enfants ne jouent pas avec le fauteuil massant et évitez toute mauvaise manipulation.
- Veillez à ce qu'aucun obstacle ne se trouve à proximité lors du soulèvement ou de l'inclinaison en arrière du dossier et du repose-pieds.
- N'introduisez pas de pieds, doigts ou autres objets dans l'espace entre le siège et le dossier/repose-pieds, s'il est en mouvement d'allongement, de soulèvement ou de retour.
- Assurez-vous que le fauteuil massant se trouve dans sa position initiale avant de quitter le fauteuil massant.

Après l'utilisation

- Placez la télécommande sur son support.
- Éteignez l'interrupteur et débranchez le fauteuil massant de la prise électrique, si vous ne l'utilisez pas, pour éviter que des enfants ne l'allument accidentellement.
- Si le fauteuil n'est pas utilisé pendant une période prolongée, nous recommandons de couvrir le fauteuil, d'enrouler le câble et d'entreposer l'appareil dans un endroit dépourvu de poussière et d'humidité.

Écran de commande

Dans le cas où le précédent scan corporel n'était pas satisfaisant, veuillez effectuer un double clic afin d'en réaliser un nouveau.

Le massage s'arrête et le dossier du fauteuil s'incline vers l'arrière.

Le programme de massage sélectionné se met en pause.



Lorsque cet élément est activé, le dossier du fauteuil s'incline automatiquement vers l'arrière à la fin du massage. Si cet élément n'est pas activé, le dossier du fauteuil reste dans sa position initiale à la fin du massage.

Pour chaque programme de massage, trois niveaux d'intensité sont disponibles : Délicat | Apaisant | Énergique.

Écran de commande

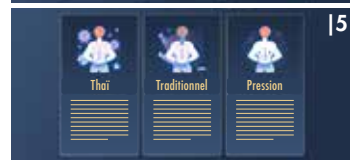

Sélectionnez l'un des programmes de massage présentés à l'écran (**Écran de démarrage 1 (1)**) ou balayez l'écran vers la gauche afin d'afficher l'**Écran de démarrage 2 (2)**.

Avant le démarrage de tout programme de massage « Automatique » (préprogrammé), un **scan corporel (3)** est systématiquement réalisé. Par la suite, l'écran de commande affiche automatiquement l'écran dédié au **programme de massage en cours (4)**. À la fin du massage, le dossier du fauteuil s'incline automatiquement vers l'arrière.

Dans « **Automatique** » (5), il vous sera possible de sélectionner l'un des 12 programmes de massage bien-être préprogrammés : *Sportif, Détente, Bol d'air, Chef, Lady, Senior, Nuque & Épaules, Taille & Fessiers, Dos & Colonne vertébrale, Thaï ou Traditionnel*.

Dans « **Massage manuel** » (6), il vous sera possible de programmer vous-même votre programme de massage, selon vos envies. Pour ce faire, commencez par sélectionner la technique de massage souhaitée. Balayez l'écran vers la gauche pour passer de l'écran dédié au programme de **massage en cours (4)** à l'**Écran de démarrage 2 (2)**. Sélectionnez « **Massage manuel** » (6) : vous pouvez désormais paramétrer les différentes caractéristiques de votre massage.

- Technique : Pétrissage, Synchronisé, Percussions, Shiatsu ou Shiatsu 3D. Sélectionnez le symbole correspondant.
- Zone : Corps entier, Partiel ou Point précis. Lorsque le massage est programmé sur « Point précis », un symbole représentant le point de massage à paramétrer apparaît à l'écran. Maintenez appuyé ce symbole afin de paramétrer le point de massage souhaité.
- Étendue : Large, Moyenne ou Réduite. L'étendue du massage n'est pas réglable pour les techniques « Pétrissage » et « Synchronisé ».
- 3D : 5 niveaux ou Off (désactive la 3D). Le niveau de 3D n'est pas réglable pour la technique « Shiatsu 3D ».
- Vitesse : 6 niveaux. La vitesse n'est pas réglable pour les techniques « Shiatsu » et « Shiatsu 3D ».

Dans « **Plus de fonctions** » (7), vous trouverez les options paramétrables suivantes : *Airbags, Pression atmosphérique, Rouleaux pour les pieds, Chauffage du dos et Chauffage des jambes*. Ces options sont également accessibles pendant votre séance de massage.

Écran de commande

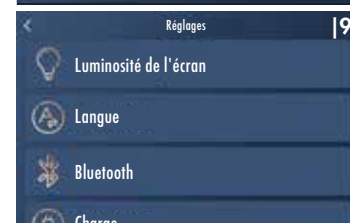

- Airbags : Corps entier, Épaules, Dos, Hanches ou Jambes. Sélectionnez le symbole correspondant.
- Pression atmosphérique : 5 niveaux ou Off (désactive la pression atmosphérique).
- Rouleaux pour les pieds : 3 niveaux ou Off (désactive les rouleaux pour les pieds). Cette option n'est pas réglable lorsque les airbags sont en position « Corps entier » ou « Jambes ».
- Chauffage du dos : 3 niveaux ou Off (désactive le chauffage du dos).
- Chauffage des jambes : 3 niveaux ou Off (désactive le chauffage des jambes).

Dans « **Ajustement** » (8), ajustez le système d'apesanteur « Zero Gravity », la durée de votre massage ou encore les réglages du dossier de votre fauteuil. Choisissez également via ces réglages si vous souhaitez développer ou non les repose-pieds, et si vous souhaitez les élever ou les abaisser.

- Zero Gravity (apesanteur) : Zero 1, Zero 2 ou Off (désactive l'apesanteur).
- Durée du massage : 10 min, 20 min ou 30 min.
- Dos : maintenez appuyé le bouton correspondant afin d'incliner le dossier de votre fauteuil à votre convenance.
- Jambes : maintenez appuyé le bouton correspondant afin d'élever ou d'abaisser les repose-jambes de votre fauteuil.
- Genoux : maintenez appuyé le bouton correspondant afin d'élever ou d'abaisser la partie supérieure des repose-jambes de votre fauteuil.
- Pieds : maintenez appuyé le bouton correspondant afin de développer ou non les repose-pieds de votre fauteuil.

Dans « **Réglages** » (9), retrouvez les réglages concernant la luminosité, les sons et la langue de l'écran de commande, le Bluetooth, la charge de votre fauteuil et des informations sur les commandes de l'écran tactile. Sélectionnez l'un des éléments pour obtenir plus d'informations à son sujet.

À la fin de votre massage, le dossier du fauteuil s'incline vers l'arrière et l'écran de **Réinitialisation (10)** apparaît.

Entretien et maintenance

Conseils d'entretien

- Pour traiter des taches sur le panneau arrière, les accoudoirs, le repose-pieds, les éléments en plastique ou des taches sur le tuyau d'air, nettoyez avec une mousse nettoyante douce et essuyez ensuite avec un chiffon sec.
- Pour traiter des taches sur la télécommande, les touches de commande, utilisez un chiffon sec.
- Pour traiter des taches sur le coussin de dossier ou le coussin : utilisez uniquement un nettoyant pour rembourrage à base d'eau, essuyez avec un chiffon sec et laissez sécher à l'air libre.
- Pour nettoyer les liens de l'unité pieds/mollets, enlevez-les du fauteuil, nettoyez-les avec une mousse nettoyante douce à la main et laissez sécher à l'air libre.

 AVERTISSEMENT	<ul style="list-style-type: none"> • Les enfants ne doivent pas jouer avec l'appareil. Le nettoyage et l'entretien ne doivent pas être effectués par des enfants sans surveillance. • Avant chaque entretien et maintenance, retirez le câble d'alimentation de la prise électrique. • Pour éviter un choc électrique ou des blessures, ne manipulez pas le câble d'alimentation avec des mains mouillées. • Veillez à ce qu'aucun nettoyant ne pénètre dans le boîtier électrique lors du nettoyage. • N'utilisez pas de benzène, diluant ou d'autres solvants pour votre appareil, car cela peut entraîner la décoloration ou l'endommagement de l'appareil. • Ne repassez pas le rembourrage.
---	--

Stockage

Lorsqu'il n'est pas utilisé pendant longtemps, l'appareil devrait être recouvert d'un tissu propre pour éviter l'accumulation de la poussière.

 PRUDENCE	<ul style="list-style-type: none"> • N'exposez pas l'appareil pendant longtemps à la lumière directe du soleil. Cela peut entraîner la décoloration ou l'endommagement.
--	--

Nos recommandations Contrôlez les problèmes suivants pendant l'utilisation quotidienne :

- Odeur de brûlé
- Quand on touche au câble d'alimentation, la tension secteur clignote.
- Le câble d'alimentation est chaud.
- Autres phénomènes concomitants anormaux.

 PRUDENCE	<ul style="list-style-type: none"> • Si les problèmes décrits ci-dessus surviennent, arrêtez d'utiliser l'appareil pour éviter des pannes ou des blessures. • Éteignez l'interrupteur et débranchez la prise électrique. Adressez-vous au concessionnaire ou fournisseur local pour la réparation. • Tous les autres travaux de maintenance à l'exception de l'entretien et de la maintenance précités devraient être réalisés par un concessionnaire agréé ou un centre de service.
--	---

 AVERTISSEMENT	<p>Avant chaque entretien et maintenance, retirez le câble d'alimentation de la prise électrique. Pour éviter un choc électrique ou des blessures, ne manipulez pas le câble d'alimentation avec des mains mouillées. N'essayez pas de démonter ou de réparer l'appareil, mais faites réparer votre fauteuil massant par un centre de service agréé.</p>
---	--

Solution de Problèmes

N°	Problème	Cause possible	Solution possible
1	On entend des bruits pendant l'utilisation	Les bruits peuvent venir du moteur de la pompe pneumatique ou d'autres pièces mécaniques qui frottent le revêtement en tissu.	Aucune intervention n'est nécessaire
2	L'appareil ne démarre pas	Le câble d'alimentation n'est pas raccordé à la prise de courant	Branchez la fiche correctement dans la prise de courant
		L'interrupteur est éteint	Allumez l'interrupteur
3	Aucune musique ne vient du haut-parleur	Le fusible est grillé	Remplacez-le uniquement par un fusible du même type et d'une valeur nominale identique
		Le volume est au plus bas.	Augmentez le volume.
		Le Bluetooth est éteint	Activez le Bluetooth
4	Il n'est pas possible de soulever ou de rentrer le dossier ou le repose-pieds	Le Bluetooth est relié à un autre appareil	Reconnectez le Bluetooth
		Une pression trop importante est exercée sur le dossier ou le repose-pieds.	Réduisez la pression et essayez à nouveau.

Si un problème persiste, adressez-vous au concessionnaire pour la maintenance.

Important: N'essayez pas de réparer le produit. Notre société ne répond pas des blessures ou dommages causés par une maintenance non autorisée.

Données techniques

Nom : Titan Fauteuil massant
Modèle : TITAN
Tension nominale : 220-240V~
Fréquence nominale : 50-60Hz
Puissance nominale : 180W
Certificats :



Classe de protection pour des appareils ménagers électroniques : Classe I









Particularités

	<p>BRAINTRONICS® La technologie braintronics® synchronise vos ondes cérébrales à l'aide de la stimulation audio. En combinaison avec votre programme de massage développé spécialement pour délivrer votre corps des tourments du stress. Que vous vouliez vous détendre, rêver ou apprendre, tout est possible.</p>
	<p>ROULEMENT Une technique qui alterne agréablement contraction et détente de la musculature pour un effet apaisant et relaxant. Cette technique est souvent mise en œuvre à la fin d'un massage dans le but de relaxer les muscles et de provoquer une sensation de repos.</p>
	<p>PÉTRIR La peau et les muscles sont apaisés et massés soit entre le pouce et l'index, soit à l'aide des deux mains. Cette technique de massage est avant tout employée pour faire disparaître les contractures.</p>
	<p>PRESSION PNEUMATIQUE Des coussins qui se remplissent d'air puis expulsent celui-ci provoquent un mouvement de pompe générant des réflexes musculaires naturels. Cette technique s'avère aussi particulièrement bienfaisante pour les pieds et les mollets.</p>
	<p>CHALEUR PAR CARBONE La chaleur infrarouge carbone agissant en profondeur dilate les vaisseaux sanguins, l'irrigation sanguine augmente et le tonus musculaire se réduit. En outre, elle exerce un effet exceptionnellement bienfaisant sur les cellules nerveuses signalant la douleur au cerveau.</p>
	<p>PÉTRIR & MARTELER (DUAL ACTION) Ici se retrouvent associées les techniques du pétrissage et du tapotement pour à la fois défaire les contractures et favoriser la circulation sanguine.</p>
	<p>MARTELER Le MARTELER consiste à exécuter de courts mouvements pulsatifs avec le bord ou le plat de la main ou avec le poing. Cette technique favorise l'irrigation sanguine de la peau et soulage les muscles tendus. Si elle est mise en œuvre à hauteur des poumons, elle permet de fluidifier les bronches.</p>
	<p>ROULEAU À PIEDS D'une part le rouleau de pied réveille et stimule les terminaisons nerveuses et donc certains organes du corps, d'autre part il décontracte les muscles.</p>
	<p>VOLUME Adjusting the volume.</p>



Particularités

	<p>FORME EN L Massage en profondeur de la totalité du corps, depuis la nuque jusqu'aux fesses.</p>
	<p>FORME EN S Avec ce programme automatique, des têtes de massage disposées très près du corps traitent l'ensemble du dos jusqu'aux fesses. La mécanique en forme de S est inspirée de la forme naturelle de la colonne vertébrale.</p>
	<p>COMPACT Pour la position allongée, le fauteuil avance vers l'avant, ne nécessitant ainsi que 5 cm de distance par rapport au mur. Gain de place et confort assurés!</p>
	<p>SANS GRAVITÉ Cette position développée pour les astronautes vous fait ressentir une « sensation d'apesanteur ».</p>
	<p>AUTOMATIQUE Programmes automatiques développés spécialement pour tout le corps offrent une large gamme de différentes techniques de massage. Ce faisant, la fonction chaleur/chauffage peut être activée au choix.</p>
	<p>ZONE DU DOS Un espace de massage individuel utilisable pour toutes les tailles.</p>
	<p>TRACTION ARTHROSE La traction est une pression douce roulante. Elle stimule le cartilage pour favoriser le transport des liquides, mieux absorber les nutriments et apaiser les douleurs liées à l'arthrose.</p>
	<p>POSITION COUCHE Régler le dossier et le repose-pied contribue à trouver la position de bien-être personnelle du corps.</p>
	<p>REGLAGE AU NIVEAU DES EPAULES Les têtes de massage au niveau des épaules peuvent être déplacées vers le haut ou vers le bas.</p>

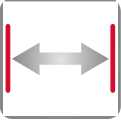
Particularités

	INTENSITE DE L'AIR COMPRIME L'intensité du massage par airbag peut être réglée.
	ZONE D'AIR Massage Airbag pour tout le corps. Différentes zones peuvent être contrôlées individuellement.
	MASSAGE EXTENSIF DOS Un massage roulant ciblé activant le corps et a un effet revigorant sur l'ensemble de l'organisme.
	SHIATSU Le shiatsu (pression des doigts) est une forme de thérapie corporelle inventée au Japon. Cette technique consiste en des étirements et rotations rythmés et doux à la fois dont les effets sont particulièrement puissants. L'objectif du shiatsu est de stimuler des points précis du corps et de mobiliser les muscles.
	RELAXATION DES ÉPAULES Pétrissage ciblé des épaules et de la nuque – parfait pour les douleurs localisées dans ces zones.
	ETIREMENT TAILLE Les coussins du bas du dos procurent un étirement doux du bassin. Cette technique traite parfaitement les contractures.
	POINT Les têtes de massage peuvent masser ponctuellement.
	VITESSE La vitesse de massage est réglable.
	LARGEUR La distance entre les deux têtes de massage peut être réglée (étroit, moyen, large).

Particularités

	MUSIQUE La musique assure une détente et un plaisir encore plus intenses.
	BLUETOOTH Transmission de données sans fil.
	POINTS D'ACUPRESSION Points d'acupression majeurs sont massés.
	ZONES RÉFLEXE La réflexologie régénère la musculature des pieds et a un effet harmonisant sur presque tous les organes corporels.
	SENSATION D'UN MASSAGE MANUEL Les têtes de massage spécialement développées rappellent ici les mouvements de main d'un masseur. Elles peuvent s'étendre dans un angle maximal de 41 degrés jusqu'à atteindre 6,5cm et masser efficacement les vertèbres cervicales, thoraciques et lombaires comme une main.
	CHARGEUR USB Tandis que vous vous faites masser en toute décontraction, l'alimentation USB intégrée peut être alimentée en courant grâce à votre smartphone par exemple.
	ACCÈS RAPIDE La fonction de démarrage rapide située dans l'accoudoir permet de contrôler les fonctions essentielles en un mouvement.
	SCAN CORPOREL À L'AIDE D'UN DOUBLE CAPTEUR Le fauteuil de massage effectue un scan corporel afin de détecter les parties de la nuque et du dos les plus importantes et d'assurer ainsi une pression optimale pendant le massage. La technologie utilisée lors du scan reconnaît la hauteur de vos épaules qui, si nécessaire, peut être corrigée à la suite du scan.

Particularités

	<p>TÉLÉCOMMANDE À ÉCRAN LCD PLAT ET TACTILE Il est aisé de sélectionner le massage souhaité et d'effectuer tous les autres réglages grâce à l'écran tactile. Vous pouvez naviguer à travers le menu à l'aide des touches pour sélectionner nuque/épaules, bas du dos, auto, manuel, étendu ou massage par air. Si nécessaire, la durée du massage peut être réglée : entre 5 minutes et 30 minutes, par échelon de 5 minutes.</p>
	<p>MASSAGE 3D Avec cette nouvelle technique, le mouvement de massage ne s'effectue plus seulement vers le haut et vers le bas, mais aussi en avant et en arrière.</p>
	<p>POSITION ALLONGÉE À 165° Dossier électrique réglable en continu selon un angle d'inclinaison jusqu'à 165 degrés.</p>
	<p>2 ROBOTS DE MASSAGE Deux mécanismes de massage indépendants.</p>
	<p>COMMANDE VOCALE Utilisez la commande vocale pour activer les fonctions choisies.</p>
	<p>CHAUFFAGE DES JAMBES VIA UN SYSTÈME À BASE DE GRAPHÈNE Ce système permet également de chauffer la région lombaire. La technologie du graphène permet de chauffer vos jambes en quelques minutes seulement.</p>

Déclaration de conformité EU

Cet appareil est conforme aux directives européennes EMC 2014/30/EU, LVD 2014/35/EU et RohS regulations.

Conditions de garantie

Le commerçant garantit le produit décrit au verso durant un délai obligatoire prescrit par la loi. La garantie s'applique à partir de la date d'achat de l'appareil. Une preuve d'achat comportant cette date doit être fournie. Si des défauts sont relevés sur les produits fabriqués en Allemagne, le commerçant s'engage à les remplacer ou les réparer gratuitement. Cette garantie ne couvre pas les pièces d'usure telles que les housses en tissu. Pour cela, le produit défectueux devra être retourné avec le ticket de caisse avant l'expiration du délai de garantie.

La garantie devient nulle si des défauts sont constatés suite à des réparations ou modifications apportées au produit par un tiers autre que le commerçant ou le personnel de maintenance autorisé. La garantie du commerçant se limite à la réparation ou au remplacement du produit. La responsabilité du commerçant ou du vendeur ne saurait être engagée en cas de dommages résultant d'une manipulation non conforme aux instructions fournies et/ou d'une utilisation inappropriée de l'appareil.

Si la déclaration attestant de pannes ou de défauts de l'appareil intervient après expiration du délai de garantie ou si, après inspection, ces détériorations s'avèrent ne pas être couvertes par la garantie, la totalité des frais de réparation et d'inspection sera à la charge du client. Avertissement légal : l'ensemble des contenus ne constituent aucun remède thérapeutique. Le diagnostic et la thérapie des maladies et autres troubles physiques requiert un traitement sur avis d'un médecin, d'un praticien de la santé ou d'un thérapeute. Les données figurent ici à titre d'information uniquement, et ne doivent pas être utilisées pour un traitement médical. Chaque utilisateur est invité à passer un examen médical, et si nécessaire à consulter un spécialiste, afin de s'assurer qu'il peut utiliser l'appareil dans des cas concrets. Toute utilisation ou thérapie s'effectue aux propres risques de l'utilisateur. Nous n'offrons aucune garantie médicale et nous ne suivons pas de serment médical.

Casada International GmbH
Obermeiers Feld 3
33104 Paderborn, Allemagne
info@casada.com
www.casada.com

Les droits de reproduction des photographies, textes et images ici présents sont détenus par CASADA Group GmbH et ne peuvent être réutilisés sans autorisation explicite.
Copyright © 2021 CASADA International GmbH.
Tous droits réservés.





< timetorelax

Desde la fundación de la empresa en el año 2000, CASADA se ha convertido en sinónimo de producto de alta calidad en el sector del fitness y el bienestar.

Hoy los aparatos CASADA están presentes en todo el mundo. Evolución constante, un diseño sin igual y un enfoque claro en la mejora constante de la calidad de vida de sus usuarios han hecho de CASADA una marca confiable y de altísima gama.



INFORMACIÓN DE SEGURIDAD IMPORTANTE

Lea todas las indicaciones antes de utilizar este aparato.

ATENCIÓN! Para reducir el riesgo de sufrir una descarga eléctrica: Desconecte de la toma corriente el enchufe de este aparato siempre inmediatamente después de cada uso y antes de limpiarlo.

ADVERTENCIA! Para reducir el riesgo de quemaduras, incendio, descarga eléctrica o lesiones a personas:

- 1) Nunca deje el aparato sin supervisión mientras esté conectado a la red eléctrica. Desconecte el enchufe de la toma de corriente cuando no esté utilizando el aparato o antes de colocar o retirar piezas.
- 2) Supervise con especial cuidado cuando utilice este aparato con o cerca de niños, personas inválidas o discapacitadas.
- 3) Utilice este aparato exclusivamente para el uso previsto descrito en este manual. No utilice dispositivos complementarios que no estén recomendados por el fabricante.
- 4) Nunca ponga este aparato en funcionamiento si detecta algún defecto en el cable o el enchufe, si no funciona correctamente, si se ha caído o está dañado o si el aparato está en contacto con agua. Envíe el aparato a un centro de servicio para que lo revisen y reparen.
- 5) Mantenga el cable alejado de superficies calientes.
- 6) Nunca ponga en funcionamiento el aparato si las ranuras de ventilación están bloqueadas. Mantenga las ranuras de ventilación libres de pelusas, pelos y similares.
- 7) No permita que caigan o entren objetos en las ranuras.
- 8) No utilice el aparato al aire libre.
- 9) No utilice en lugares donde se utilicen productos de aerosol (espray) o donde se administre oxígeno.
- 10) Para apagarlo, coloque todos los interruptores en la posición OFF y desconecte el enchufe de la toma de corriente.

Felicidades!

Con la compra de este sillón de masaje usted demuestra su preocupación por su salud.

Para que pueda beneficiarse de las ventajas de esta silla durante mucho tiempo, le pedimos que lea con detenimiento sus instrucciones de seguridad.

Confiamos en que disfrute muchísimo de su TITAN.



Índice

Advertencias de seguridad	90
Panel de control.....	92
Descripción y función.....	93
Nombre y función de los botones	94
Comandos de voz	95
Antes de usar	96
Mover o ajustar el sillón de masaje.....	101
Conectar la corriente	102
Puesta en funcionamiento	102
Alargar el reposapiés	103
Pantalla	103
Cuidado y mantenimiento	106
Solución de problemas	107
Datos técnicos	107
Particularidades	108
Declaración de conformidad UE.....	113
Disposiciones de garantía.....	113

Advertencias de seguridad

Por favor, lea atentamente estas **ADVERTENCIAS DE SEGURIDAD** antes de utilizar el producto para garantizar un funcionamiento adecuado del sillón de masaje.

- Las precauciones y advertencias que se enumeran a continuación ayudarán a garantizar el funcionamiento adecuado de este sillón de masaje.
- Los peligros provocados por un uso incorrecto están clasificados en las categorías **ADVERTENCIA** y **CUIDADO**. Lea todas las **ADVERTENCIAS** y **CUIDADOS** y siga todas las indicaciones de este manual.

 ADVERTENCIA	Un uso inadecuado puede provocar lesiones en el usuario.
 CUIDADO	Un uso inadecuado puede provocar lesiones en el usuario o daños en el aparato.

 Prohibido	 NO DESMONTAR
---	---

No adecuado para las personas que se enumeran a continuación.

Recomendamos que las personas con cualquiera de las siguientes condiciones de salud consulten a su médico antes de usar el aparato:

 ADVERTENCIA	<ul style="list-style-type: none"> • Personas con marcapasos o dispositivos electrónicos implantados en sus cuerpos; personas que se estén sometiendo a algún tratamiento, especialmente si no se encuentran bien. • Personas que sufren de tumores malignos, afecciones graves, enfermedades cardíacas o hipertensión grave. • Personas que no deban dejarse sin supervisión: mujeres embarazadas o en periodo de menstruación. • Personas con osteoporosis, deformidades articulares, trastornos funcionales o fracturas recientes; personas con enfermedades cutáneas graves o lesiones en la piel. • Personas con fiebre alta. • El sillón de masaje dispone de zonas que se pueden calentar. Las personas sensibles al calor deben tener especial cuidado al utilizar el aparato. • Deben tener especial cuidado al utilizar el aparato. (Se requiere supervisión.) • Este aparato no está destinado a ser utilizado por personas (incluidos los niños) con discapacidades físicas, sensoriales o mentales reducidas, o que carezcan de experiencia y conocimientos, a menos que una persona responsable de su seguridad les supervise o instruya en el uso del aparato. • Este sillón de masaje SOLO puede ser usado por niños mayores de 8 años con una persona responsable de su seguridad y que entienda los peligros que conlleva.
---	--

Medidas de precaución con el mando a distancia

 CUIDADO	<ul style="list-style-type: none"> • No utilice el mando a distancia con las manos mojadas ni tire del cable con brusquedad. • Para evitar averías, no permita que caiga agua ni ningún otro líquido en el mando a distancia. • No coloque objetos pesados sobre el mando a distancia.
---	---

Advertencias de seguridad

Advertencias sobre los conectores y los cables de alimentación

 CUIDADO	<ul style="list-style-type: none"> • El sillón de masaje solo se puede utilizar con la fuente de alimentación suministrada. • La corriente eléctrica solo puede conectarse con el voltaje de baja tensión de seguridad de acuerdo a lo indicado en el distintivo del aparato. • No tire del cable de alimentación para desconectar el aparato de la toma de corriente con las manos húmedas para evitar una descarga eléctrica. • No tire del cable de alimentación, sino que agarre el extremo delantero para desenchufarlo. • No aplaste el cable de alimentación con objetos pesados. • No dañe, sobredimensione, tire o retuerza el cable de alimentación. • Si el cable de alimentación resultase dañado, deberá ser sustituido por el fabricante o su agente de servicio o por una persona con una cualificación similar para evitar cualquier peligro.
---	--

Requisitos

 ADVERTENCIA	<ul style="list-style-type: none"> • No utilice el aparato en espacios donde se superen los 40°C de temperatura. • No utilice el aparato en entornos húmedos o polvorientos. • Desconecte el enchufe de la toma eléctrica los días que haya tormenta o temporales. No utilice el aparato al aire libre. • Coloque el aparato sobre un suelo plano y nivelado. No lo coloque cerca de fuentes de calor ni de llamas abiertas.
---	--

Medidas adecuadas para un uso seguro

 ADVERTENCIA	<ul style="list-style-type: none"> • Solo adecuado para personas que pesen menos de 120 kg. • No utilice ningún otro producto terapéutico mientras utiliza este producto. • Utilice este producto exclusivamente para el uso previsto y tal y como se describe en este manual. • Para evitar daños en el aparato, este producto solo puede ser utilizado por una persona y no por dos o más personas simultáneamente. • No utilice el producto justo después de comer; podría provocar malestar. • Quítese cualquier accesorio de los brazos y vacíese los bolsillos mientras esté utilizando el sillón de masaje. • Revise el acolchado bajo los cojines y otros lugares y, si detecta algún daño, no utilice el aparato y póngase en contacto con un profesional cualificado para su mantenimiento. • Si se produce alguna incomodidad inusual mientras utiliza este aparato, apáguelo inmediatamente y absténgase de utilizarlo. • Se recomienda utilizar el aparato durante 20 minutos. • Asegúrese de que no haya obstáculos detrás del sillón y que haya suficiente espacio libre alrededor antes de ajustar el respaldo o cambiar el ángulo de inclinación del reposapiés. • Asegúrese de que no se apliquen otras fuerzas de presión excesivas al respaldo o al reposapiés. • Mantenga a los niños, mascotas u otros obstáculos alejados del respaldo ajustable/el reposapiés extensible del aparato para evitar daños accidentales. • Cuando utilice el aparato, asegúrese de estar sentado en la posición correcta para evitar lesiones personales y daños materiales del aparato. • No tire ni empuje el sillón ni lo haga rodar sobre sus ruedas sobre suelos de madera o alfombras para evitar daños.
---	--

Advertencias de seguridad

Medidas adecuadas para un uso seguro

 PROHIBIDO	<ul style="list-style-type: none"> No utilice este aparato si tiene partes dañadas/expuestas o ha sufrido un fallo de corriente. No se ponga de pie sobre el reposapiés ni coloque objetos pesados sobre el mismo. No deje a los niños sin supervisión para asegurarse de que no juegan con el sillón de masaje. No utilice el producto bajo la influencia del alcohol. No meta las manos ni objetos extraños en las aberturas del aparato para evitar lesiones o daños en el mismo. Si aparece humo o un olor inusual mientras utiliza el aparato, deje de usarlo inmediatamente.
---	--

 NO DESMONTAR	<ul style="list-style-type: none"> Por favor, no desmonte el aparato para evitar fallos en su funcionamiento. No intente reparar ni desmontar el aparato sin autorización previa. Póngase en contacto con un distribuidor autorizado o el agente de servicio.
--	--

 DESCONECTAR EL ENCHUFE DE LA CORRIENTE	<ul style="list-style-type: none"> Desconecte el cable del enchufe antes de realizar tareas de mantenimiento. Para evitar descargas eléctricas y accidentes, nunca conecte ni desconecte el cable de alimentación con las manos mojadas. Desconecte el enchufe de la toma de corriente después de cada uso. Desconecte el enchufe de la toma de corriente si se produce una interrupción del suministro eléctrico.
--	--

Panel de control

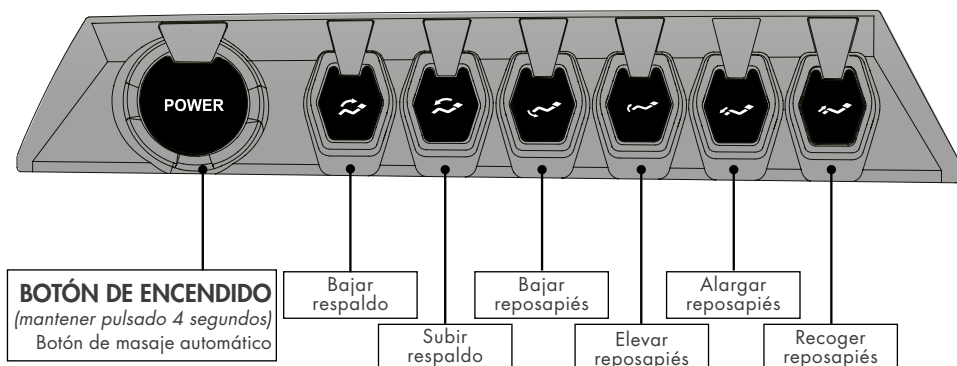

Descripción y función

Exterior

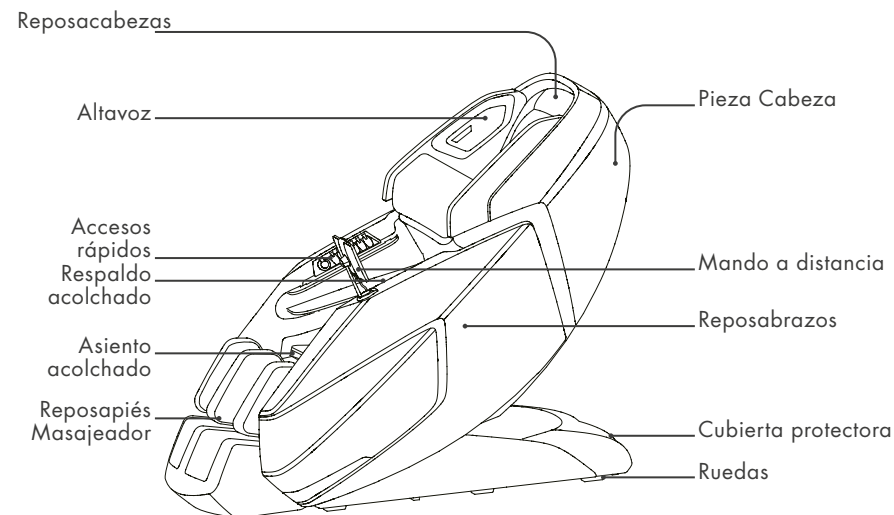

Interior

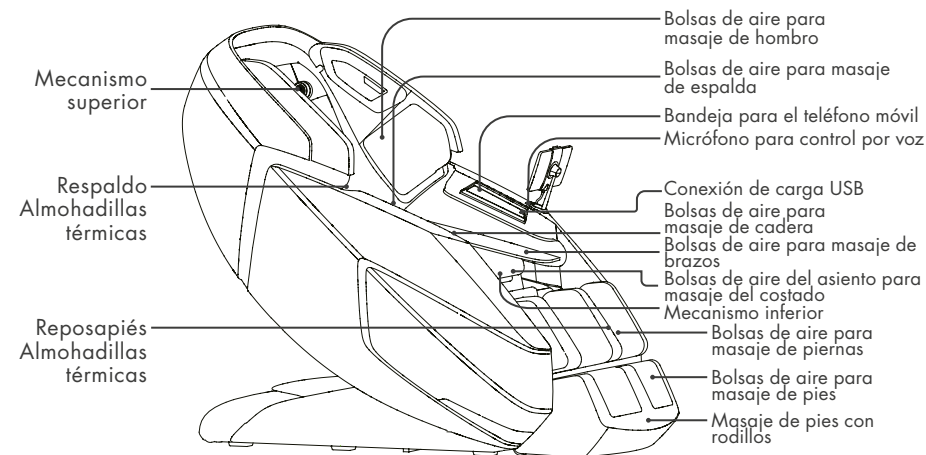

Nombre y función de los botones

Panel de control/Explicación de los botones

	Botón de encendido/Botón de masaje automático Encienda y apague el sillón de masaje manteniendo pulsado (aprox. 4 segundos) este botón. Si lo pulsa brevemente, podrá cambiar entre los programas de masaje automático.
	Bajar el respaldo Mantenga pulsado este botón para reclinar el respaldo; suelte el botón para detener el descenso. Cuando el respaldo alcanza la posición de tres cuartos, se detiene y espera hasta que el mecanismo inferior haya alcanzado una distancia segura antes de continuar con el ajuste.
	Subir respaldo Mantenga pulsado el botón para colocar el respaldo en posición vertical; suelte el botón para detener el ascenso.
	Bajar reposapiés Mantenga pulsado el botón para bajar el reposapiés; suelte el botón para detener el descenso.
	Subir reposapiés Mantenga pulsado el botón para subir el reposapiés; suelte el botón para detener el ascenso.
	Alargar reposapiés Mantenga pulsado el botón para alargar el reposapiés; suelte el botón para detenerlo. Asegúrese de que haya suficiente espacio.
	Recoger reposapiés Mantenga pulsado el botón para bajar el reposapiés; suelte el botón para detener el descenso.

Comandos de voz

Los comandos de voz solo están disponibles en alemán e inglés. Encontrará más información al respecto en la página 11 (alemán) y en la página 39 (inglés).

El control de voz puede activarse tocando la ranura cuadrada con el micrófono del control de voz del reposabrazos izquierdo o diciendo «Hola, mi masajista», «Por favor, de la orden» sonará tan pronto como se active el control de voz (el sillón de masaje debe estar encendido).

Función	Ilustración	Inglés	Alemán	Otras lenguas
Desactivar control de voz		Texto y voz en inglés	Idioma y voz en alemán	Por defecto, idioma inglés
Mandos de voz		Idioma y voz en inglés	Idioma y voz en alemán	Por defecto en idioma inglés.
Cuando el volumen se disminuye o se silencia por completo		Cuando el volumen se apague o se silencie, la silla no hablará pero continuará siguiendo las instrucciones de voz que le dé en inglés.	Cuando el volumen se apague o se silencie, la silla no hablará pero continuará siguiendo las instrucciones de voz que le dé en alemán.	ON Si elige otras lenguas, la silla no le hablará. Pero podrá obedecer sus órdenes si se las da en inglés.
Nota	El inglés está establecido por defecto como idioma. La botonadura y el control de voz también.			

Antes de usar

Disposición y posicionamiento para la instalación

Espacio libre para el sillón de masaje:

- Asegúrese de que haya suficiente espacio libre para la instalación: Se necesita un espacio libre de 10 cm para que el respaldo se incline; se necesita un espacio libre de 60 cm para que el reposapiés se extienda y la silla se deslice hacia adelante.
- Manténgase a una distancia de 1 metro del televisor, la radio u otro equipo de audio/video para evitar interferencias en la señal.

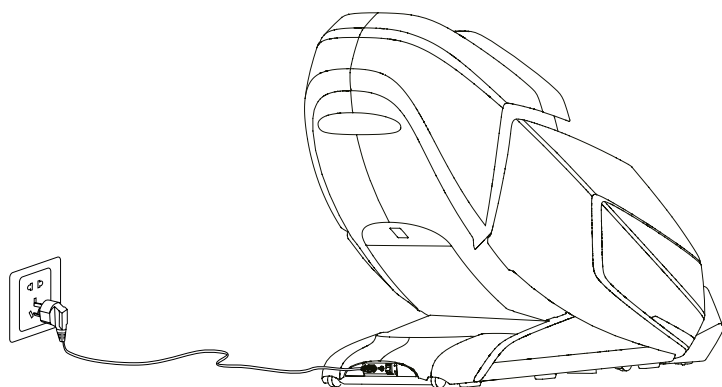
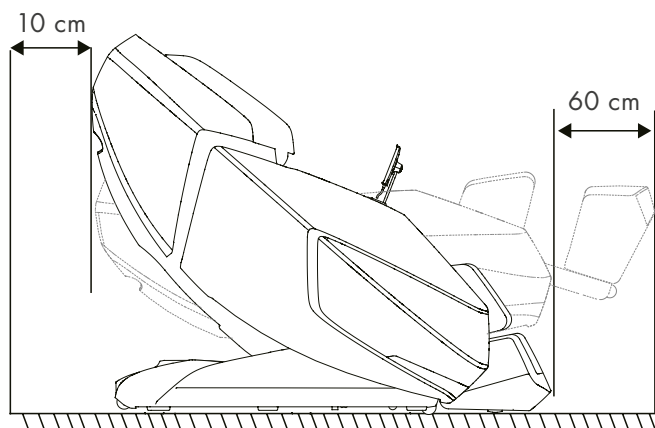

CUIDADO

- La distancia entre la toma de corriente y el interruptor principal no debe exceder de 1,5 metros para evitar dañar el cable de alimentación cuando el sillón de masaje se desliza hacia adelante.
- Asegúrese de colocar el cable de alimentación recto durante el uso para evitar que se enrede o se dañe.
- Al deslizar el sillón de masaje hacia adelante o hacia atrás, asegúrese de que no haya niños, mascotas u otros obstáculos cerca para evitar accidentes.

Antes de usar

Protección del suelo

Recomendamos colocar una alfombra o un tapete suave debajo, para proteger el suelo y amortiguar el ruido del sillón.

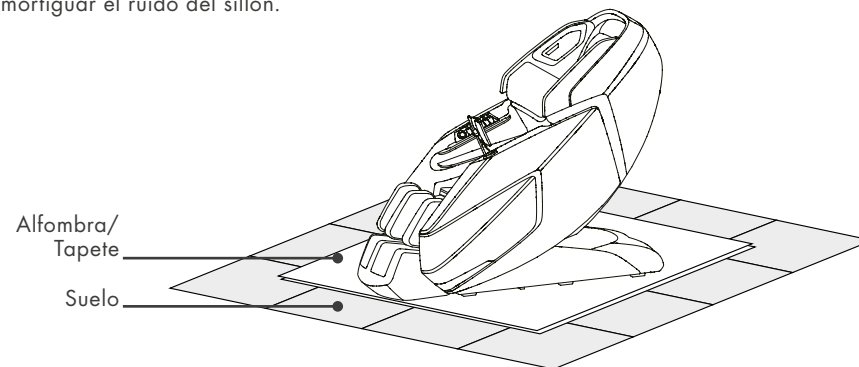

Entorno

	Evite el uso del sillón de masaje en ambientes con humedad elevada, como cerca de piscinas o baños, para evitar accidentes por descargas eléctricas.
	Para evitar el riesgo de incendio o daños en el sillón de masaje, por favor, manténgalo alejado de superficies calientes.

Toma de tierra

	Este producto tiene que ser conectado a tierra. Conecte el enchufe en una toma de corriente de 3 polos adecuada con toma de tierra que esté debidamente instalada y conectada a tierra de conformidad con la normativa y los reglamentos locales vigentes para reducir el riesgo de descargas eléctricas.
--	---

Instalación

Paso 1: Sacar todas las piezas del sillón de masaje de la caja

- Desembalar los cartones: Retire todos los acolchados y accesorios de las cajas. Antes de comenzar la instalación, por favor, asegúrese de que se han entregado todos los componentes (compruebe cuidadosamente la lista de embalaje).

Paso 2: Montaje de los reposabrazos

- Conecte los tubos de aire (numerados) a las válvulas de aire (también numeradas) correspondientes de los reposabrazos y enchufe los conectores (los conectores están identificados con colores). Repita este paso con el otro reposabrazos.

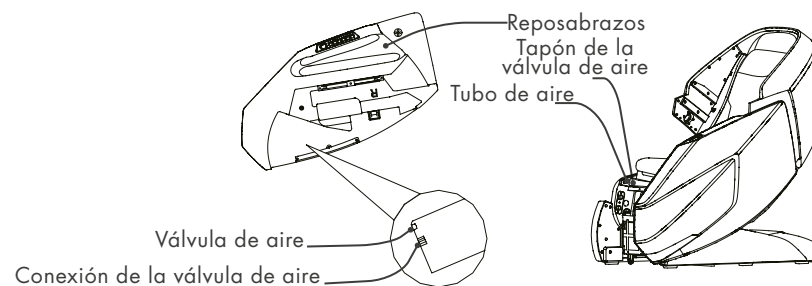

Antes de usar

Paso 3: Montaje de los reposabrazos

Levante el reposabrazos y enganche la varilla 2 en la ranura del soporte: Empuje lentamente el reposabrazos en el varillaje del sillón hasta que la varilla 2 quede completamente encajada en la varilla 4. Inserte la varilla 1 en la varilla 3 y fije el reposabrazos con los tornillos (el mismo método de instalación con el otro lado).

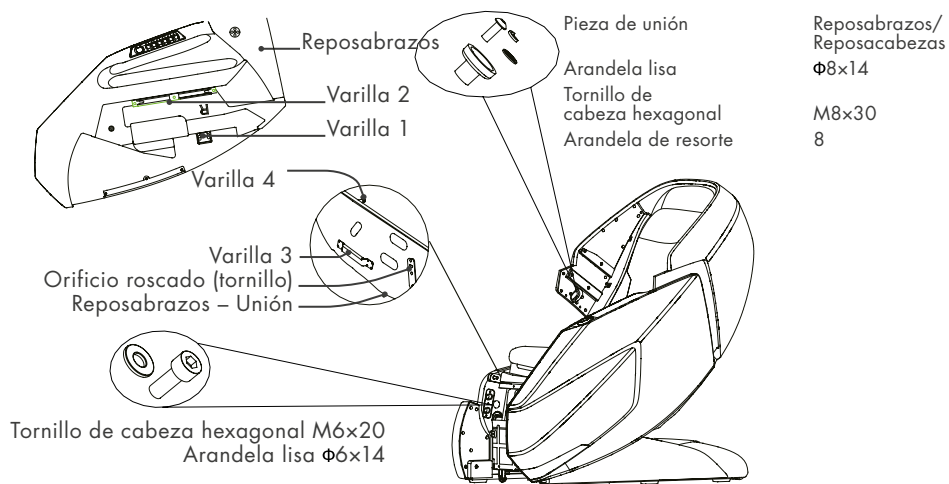

Paso 4: Instalación de la pieza de los hombros

- Enchufe los conectores de la caja del altavoz a los conectores correspondientes del armazón del reposacabezas, instale la pieza del hombro en el reposacabezas y fije la boquilla de aire. Inserte el casquillo del soporte del reposapiernas en el soporte del reposapiés, fíjelo al eje de rotación del reposapiernas, luego coloque un clip de bloqueo DK en el extremo del perno del soporte del reposapiernas para mantener el reposapiernas en su lugar. Finalmente cierre la cremallera del reposapiés y del sillón principal a los conectores de aire (el mismo método de instalación con el otro lado).
- A continuación, utilice 2 tornillos M4x16 y 5 tornillos M5x20 para fijarlo.

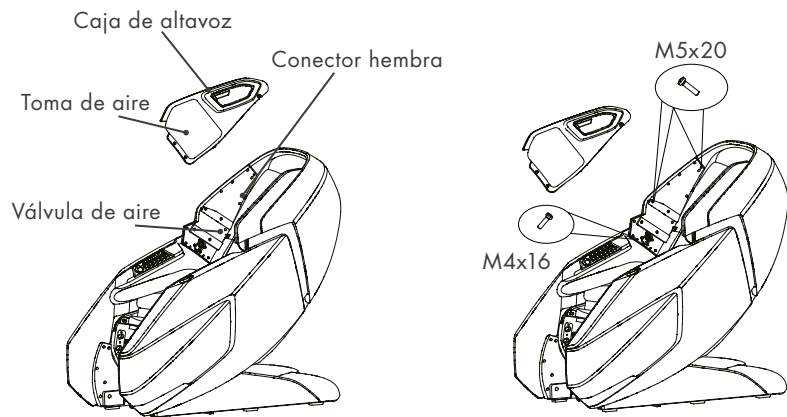

Antes de usar

Paso 5: Colocar el reposapiés

Levante el reposapiés, inserte el tubo de aire en la válvula de aire e introduzca el tapón de la válvula de aire en la conexión de la válvula de aire que se encuentra en la parte de delante del asiento. Asegúrese de que todo esté correctamente apretado.

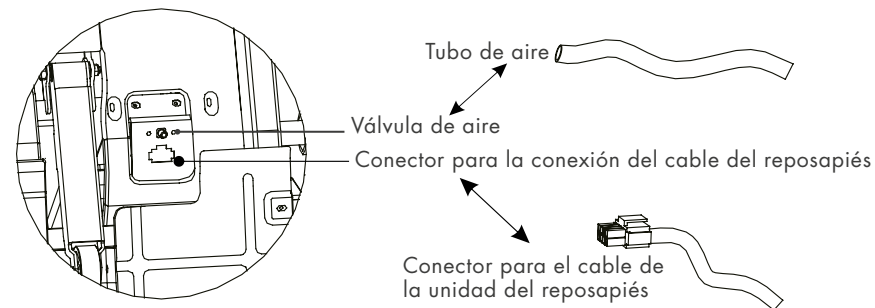

Inserte el casquillo del soporte del reposapiernas en el soporte del reposapiés, fíjelo al eje de rotación del reposapiernas, luego coloque un clip de bloqueo DK en el extremo del perno del soporte del reposapiernas para mantener el reposapiernas en su lugar. Finalmente cierre la cremallera del reposapiés y del sillón principal.

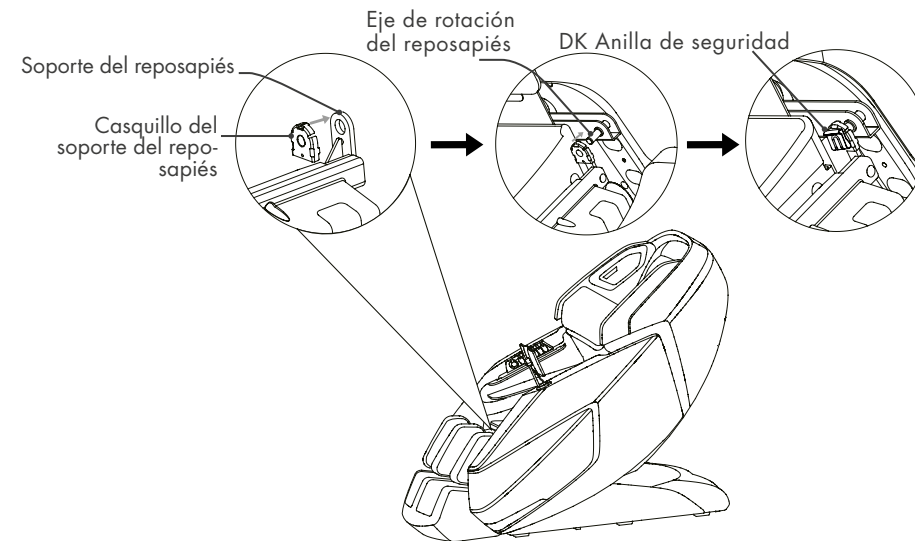

Antes de usar

Paso 6: Montar el soporte para el mando a distancia

Retire el tornillo de la base, introduzca el soporte del mando a distancia en la base y fíjelo con el tornillo M4. A continuación, coloque el embellecedor encima.

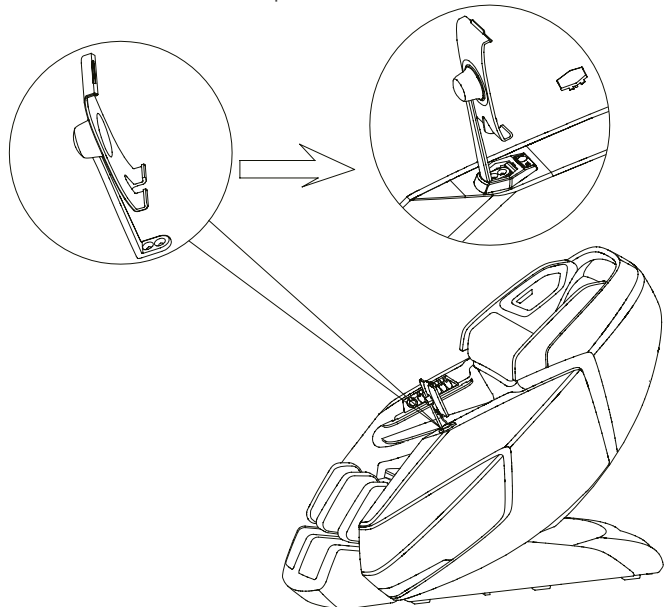

Paso 7: Instalar el soporte para el mando a distancia

Conecte el cable de control al conector del sillón de masaje (alinee las clavijas con el conector antes de conectarlo). Para asegurar el conector, apriete el tapón de rosca en el sentido de las agujas del reloj.

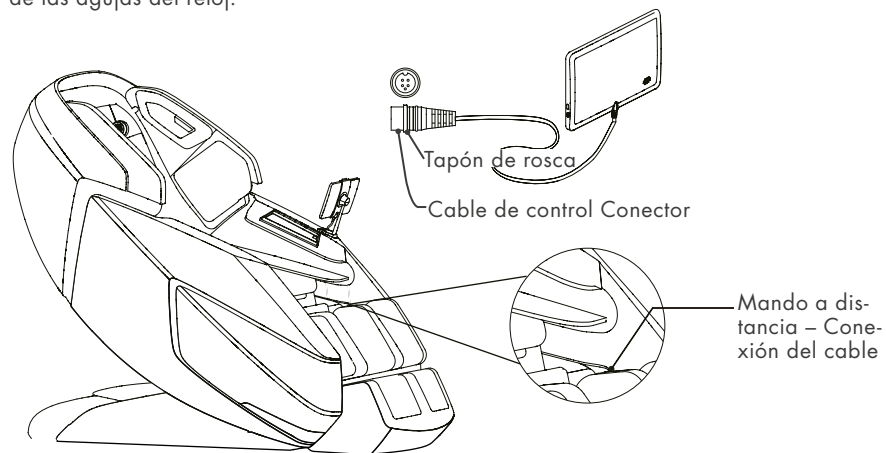

Antes de usar

Paso 8: Conexiones finales

- Conecte el cable de red a la clavija de alimentación del aparato.
- Conecte el sillón al suministro eléctrico, encienda el interruptor y utilice el mando a distancia para colocar el respaldo en posición totalmente vertical.

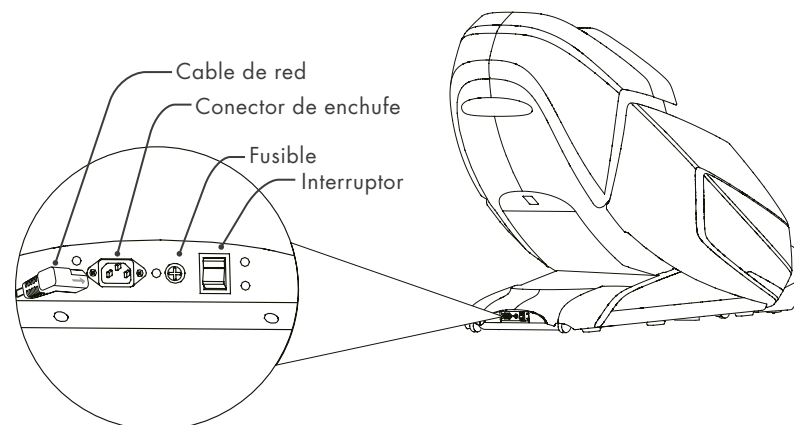

Mover o ajustar el sillón de masaje

- Coloque el respaldo en posición vertical.
- Apague el interruptor y desconecte el enchufe de la toma de corriente. Con dos personas, empuje el respaldo hacia abajo y levante el sillón por la parte delantera agarrando del soporte situado en la parte inferior delantera del reposabrazos y haga rodar el sillón sobre sus ruedas hasta el lugar deseado (véase el dibujo).
- Haga rodar el sillón sobre sus ruedas hasta el lugar deseado.

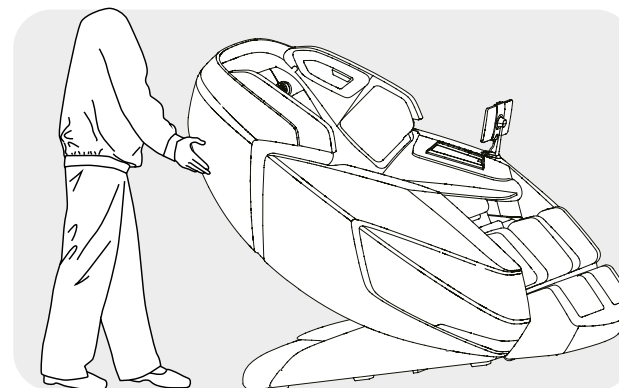

CUIDADO

- No mueva el sillón si está ocupado por alguien.
- Para transportarlo, no levante el sillón por el reposapiés o el reposabrazos, sino sostenga la estructura y establezca el respaldo (ayúdese de 4 o más personas para transportar el sillón).

Conectar la corriente

- Enchufe este aparato a una toma de corriente con conexión a tierra.
- Accione el interruptor principal que se encuentra en la parte posterior del sillón de masaje.



 CUIDADO	<ul style="list-style-type: none"> • Antes de encender el sillón de masaje, asegúrese de que el cable de alimentación no esté dañado. • Por favor, asegúrese de que el interruptor principal esté apagado antes de conectar el sillón de masaje a la red eléctrica.
--------------------	---

Puesta en funcionamiento

- Utilice el control para reclinar el respaldo a la posición más baja posible, levante el reposapiés y extiéndalo a la posición más elevada. Asegúrese de que haya suficiente espacio libre antes de ponerlo en marcha.
- Vuelva a colocar el respaldo y el reposapiés a su posición inicial después de ponerlo en marcha por primera vez. Para escoger un programa de masaje, por favor, lea las instrucciones del panel de control y las instrucciones del mando a distancia.

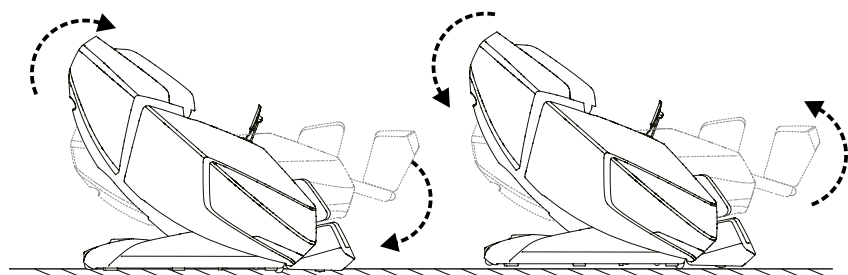

Antes de sentarse en el sillón

- Asegúrese de que el reposapiés está correctamente montado antes de sentarse en el sillón de masaje. Compruebe que el sillón de masaje esté en su posición inicial antes de sentarse en él.
- Si alguna de las partes del sillón no se encuentra en su posición inicial, apague el sillón para que este pueda volver a su posición inicial.

 CUIDADO	<ul style="list-style-type: none"> • No se siente si el reposapiés está levantado. • No sobrecargue el reposapiés para evitar posibles daños.
--------------------	---

Alargar el reposapiés

Mantenga pulsados los botones o para alargar (asegúrese de que haya suficiente espacio) o retraer el reposapiés hasta la posición necesaria y así conseguir la mejor experiencia durante el masaje. Suelte el botón para fijar la posición.

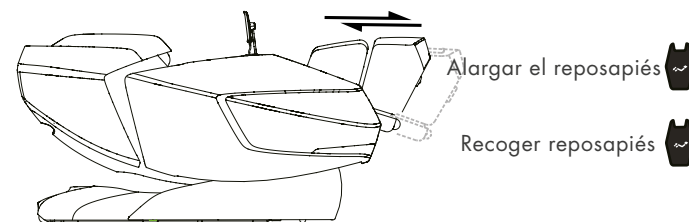

En la parte inferior del reposapiés hay un sensor que adapta la longitud del reposapiés automáticamente cuando se enciende el sillón.

 ADVERTENCIA	<ul style="list-style-type: none"> • Por favor, asegúrese de que el sillón de masaje no se utilice para jugar y evite que se haga un uso incorrecto del mismo. • Asegúrese de que no haya obstáculos al levantar o reclinar el respaldo y el reposapiés. • No introduzca los pies, dedos u otros objetos en el espacio entre el asiento y el respaldo/reposapiés mientras se esté reclinando, levantando o moviendo el sillón. • Compruebe que el sillón de masaje esté en su posición inicial antes de levantarse de él.
------------------------	---

Después del uso

- Coloque el mando a distancia en el soporte.
- Apague el interruptor y desconecte el enchufe de la toma de corriente mientras no utilice el sillón para evitar que los niños enciendan el sillón de masaje por accidente.
- Si no va a utilizar el sillón de masaje durante un periodo prolongado de tiempo, le recomendamos que cubra el sillón, enrolle el cable y coloque el aparato en un entorno protegido del polvo y la humedad.

Pantalla

Haga doble clic para realizar un nuevo análisis corporal en caso de que el anterior no coincida.

Finaliza el masaje y el sillón vuelve a su posición.

Modo de masaje pausado.

Si esta función está activada, el sillón vuelve a su posición una vez finalizado el masaje. Si no está activada, el sillón se mantiene en la posición ajustada tras el masaje.

Tres niveles de intensidad para el modo de masaje activado: Suave | Relajante | Fuerte.

Escaneando Lady 29:59

Restablecer tras finalizar

Intensidad: Suave | Calmante | Potente

Velocidad, Intensidad de la presión, Amplitud, Pies, Intensidad 3D

Pantalla

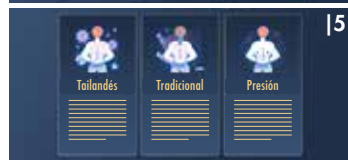
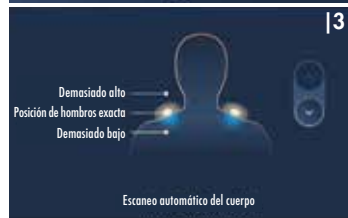

Seleccione uno de los programas de masaje mostrados (**pantalla de inicio 1 (1)**) o desplace la pantalla táctil hacia la izquierda para visualizar la **pantalla de inicio 2 (2)**.

Antes de cada masaje programado/automático se realiza un **análisis corporal (3)** y a continuación aparece automáticamente la **pantalla del programa de masaje (4)**. Una vez finalizado el masaje, el sillón vuelve a su posición.

En el punto «**Automático**» (5) se encuentran 12 programas de masaje de bienestar automático preestablecidos entre los que puede elegir: Estiramiento, Relajación, Respiración, Chef, Lady, Senior, Cuello y Hombros, Cintura y Glúteos, Espalda y Columna Vertebral, Tailandés, Tradicional y Presión.

En el punto «**Manual**» (6) puede configurar el masaje según sus preferencias personales. Para ello, debe elegir en primer lugar la técnica de masaje deseada. Desplace hacia la izquierda para volver de la **pantalla del programa de masaje (4)** a la **pantalla de inicio 2 (2)**. Así podrá concretar otras características particulares del masaje desde la opción «**Manual**» (6).

Técnicas: Amasamiento, sincronización, Tapping, Shiatsu y Shiatsu 3D. Pulse el símbolo correspondiente para comenzar.

Zona: Completo, parcial, punto concreto. Si ha seleccionado un masaje en un punto concreto, aparece en la pantalla el símbolo del punto establecido. Pulse y mantenga pulsado el símbolo para establecer el foco deseado para el masaje.

Anchura: Ancho, medio y estrecho. No es posible configurar la anchura si ha elegido las técnicas de amasamiento o sincronización.

Potencia 3D: 5 niveles (0/Off – 5) y apagado (para apagar la potencia 3D). La potencia 3D no es ajustable si ha elegido la técnica Shiatsu 3D.

Velocidad: 6 niveles. La velocidad no es ajustable si ha elegido la técnica Shiatsu o Shiatsu 3D.

En el punto «**Opciones**» (7) encontrará airbags, rodillos de pies, calor de espalda y calor de piernas, diferentes opciones que puede configurar durante la sesión de masaje.

Airbags: Completo, caderas y piernas. Pulse el símbolo correspondiente para comenzar.

Pantalla

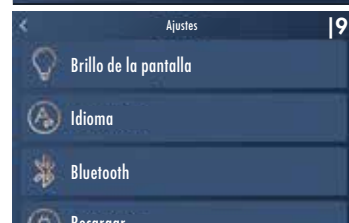
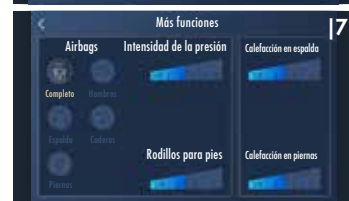

Potencia de aire: 5 niveles y apagado (para apagar la potencia de aire).

Rulo de pies: 3 niveles y apagado (para apagar los rodillos de pies). Está opción no es ajustable si ha elegido la opción airbags «completo» o «piernas».

Calefacción de espalda: 3 niveles y apagado (para apagar la calefacción de espalda).

Calefacción de piernas: 3 niveles y apagado (para apagar la calefacción de piernas).

En el punto «**Ajustar**» (8) puede configurar «Zero Gravity», el tiempo de masaje y el respaldo. La zona de reposapiés se puede colocar a través de la configuración hacia arriba/abajo, extendida o guardada.

Ingravidez: Zero 1, Zero 2 y apagado (para apagar «Zero Gravity»).

Tiempo de masaje: 10 min., 20 min. y 30 min.

Espalda: Pulse y mantenga pulsado el símbolo para reclinar/inclinar el respaldo del sillón de masaje.

Piernas: Pulse y mantenga pulsado el símbolo para levantar/bajar el reposapiés del sillón de masaje.

Rodillas: Pulse y mantenga pulsado el símbolo para levantar/bajar la parte superior de la zona de apoyo de las piernas.

Pies: Pulse y mantenga pulsado el símbolo para extender/retraer el reposapiés.

En el punto «**Ajustes**» (9) podrá acceder a la iluminación de la pantalla, idioma, Bluetooth, carga, tonos e información de los controladores de la pantalla táctil. Pulse el símbolo correspondiente para obtener información detallada.

Una vez finalizado el masaje, el sillón de masaje vuelve a su posición y se muestra la **pantalla de restablecer (10)**.

Cuidado y mantenimiento

Instrucciones de mantenimiento

- Para tratar las manchas en la parte trasera, los reposabrazos, los reposapiés, las piezas de plástico o las manchas en los tubos de aire: Limpie con una espuma de limpieza suave y luego retire el resto con un paño seco.
- Para tratar las manchas en el mando a distancia o la caja de conexiones: Trate con un paño seco.
- Para tratar las manchas de la tapicería o los cojines: Utilice exclusivamente un limpiador de tapicería a base de agua, limpie con un paño húmedo y deje que se seque al aire.
- Para limpiar las fundas de la unidad de los pies/las piernas, retírelas del sillón, límpielas a mano con un detergente suave y déjelas secar.

 ADVERTENCIA	<ul style="list-style-type: none"> • No permita que los niños jueguen con el aparato. Las tareas de limpieza y mantenimiento no deben ser realizadas por niños sin supervisión. • Desconecte el cable del enchufe antes de realizar tareas de limpieza y mantenimiento. • Para evitar descargas eléctricas y lesiones, no toque el cable de alimentación con las manos mojadas. • Asegúrese de que no entre ningún producto de limpieza en la caja de conexiones mientras limpia el sillón. • No utilice benceno, diluyentes u otros disolventes en el aparato, ya que esto puede provocar la decoloración o daños en el mismo. • No planche la tapicería.
---	--

Almacenamiento

Si no va a utilizar el aparato durante un periodo prolongado de tiempo, cúbralo con una tela limpia para evitar que se acumule el polvo.

 CUIDADO	<ul style="list-style-type: none"> • No exponga el aparato a la luz solar directa durante mucho tiempo. Esto puede dañar el aparato o decolorarlo.
---	---

Recomendaciones durante el uso diario, por favor, compruebe la aparición de los siguientes problemas:

- Olor a quemado
- La corriente parpadea cuando se toca el cable de alimentación
- El cable de alimentación está caliente
- Otras situaciones anormales

 CUIDADO	<ul style="list-style-type: none"> • Si se produce alguno de los problemas descritos anteriormente, deje de utilizar el aparato para evitar mayores daños o lesiones. • Apague el interruptor y desconecte el enchufe de la toma de corriente. Póngase en contacto con el servicio de reparación de su distribuidor local o proveedor. • El resto de tareas de mantenimiento, excepto el cuidado y mantenimiento mencionados anteriormente, debe ser realizado por un distribuidor o centro de servicio autorizado.
---	--

 ADVERTENCIA	<p>Desconecte el cable del enchufe antes de realizar tareas de limpieza y mantenimiento. Para evitar descargas eléctricas o lesiones, no toque el cable de alimentación con las manos húmedas. No intente desmontar o reparar el aparato usted mismo, sino que delegue la reparación de su sillón de masaje a un centro de servicio autorizado.</p>
---	---

Solución de problemas

N.º	Problema	Posible causa	Posible solución
1	Se oyen ruidos durante el uso.	El ruido puede provenir del motor de la bomba de aire u otras piezas mecánicas que rozan la cubierta de tela.	No se requiere ninguna acción.
2	El aparato no se enciende.	El cable de alimentación no está enchufado a la toma de corriente.	Enchufe el cable correctamente a la toma de corriente.
		El interruptor está apagado.	Encienda el interruptor.
3	No se escucha música del altavoz.	El fusible se ha fundido.	Reemplace el fusible exclusivamente por un fusible del mismo tipo y clasificación.
		El volumen está ajustado al nivel más bajo.	Ajuste el volumen deseado.
		El Bluetooth está desactivado.	Active el Bluetooth.
4	El Bluetooth está conectado a otro dispositivo.	El Bluetooth está conectado a otro dispositivo.	Vuelva a conectar el Bluetooth.
		El respaldo o el reposapiés no se pueden levantar o reclinar.	Se está aplicando una presión excesiva al respaldo o al reposapiés.

Si el problema persiste, por favor, póngase en contacto con el distribuidor para su reparación.

Importante: No intente reparar este producto usted mismo. Nuestra empresa no se hace responsable de ninguna lesión o daño causado por un mantenimiento no autorizado.

Datos técnicos

Nombre: Sillón de masaje
Modelo: TITAN
Tensión nominal: 220-240V~
V~ Frecuencia nominal: 50-60Hz
Potencia nominal: 180W
Certificados:



Clase de protección para los aparatos electrodomésticos: Clase I

Particularidades

	<p>BRAINTRONICS® La tecnología braintronics® sincroniza sus ondas cerebrales mediante estimulación acústica. Combinado con un programa de masaje especialmente desarrollado, su cuerpo se relajará. Da igual si quiere relajarse, soñar, o estudiar – todo es posible.</p>
	<p>ROLLING Es una combinación agradable entre descarga y relajación de los músculos. Esta técnica se utiliza a menudo como finalización del masaje para la relajación de los músculos y recuperación.</p>
	<p>KNEADING Este masaje simula movimientos de los dedos pulgar e índice de ambas manos para masajear los músculos. Esta técnica de masaje se utiliza especialmente para aliviar tensión.</p>
	<p>PRESIÓN El inflado y desinflado de las bolsas de aire provoca un movimiento de bombeo que crea reflejos musculares naturales. Esto es especialmente agradable en la zona de la pantorrilla y el pie.</p>
	<p>CALOR CON CARBONO Mediante el calor por infrarrojos con carbono, los vasos sanguíneos se dilatan, la circulación aumenta y el tono muscular se reduce. Además, tiene un efecto realmente beneficioso sobre las neuronas, que son las responsables de transportar los mensajes de dolor hasta el cerebro.</p>
	<p>AMASAMIENTO Y PERCUSIONES (DUAL ACTION) Las técnicas de AMASAMIENTO y PERCUSIONES se combinan para aliviar tensiones y estimular la circulación al mismo tiempo.</p>
	<p>TAPPING Este masaje se caracteriza por movimientos cortos que se llevan a cabo con el borde de la mano, la palma de la mano o el puño. Estos mejoran la circulación y reducen la tensión de los músculos. Si el masaje se realiza a nivel de los pulmones, se aliviará la acumulación de mucosidad en ellos.</p>
	<p>RODILLO PARA PIES El masaje en los pies aviva y estimula las terminaciones nerviosas y, con ello, ciertos órganos del cuerpo. Además, relaja los músculos.</p>
	<p>VOLUMEN Volumen de sonido regulable.</p>

Particularidades

	<p>EN FORMA DE L Sentir un masaje profundo por todo el cuerpo, desde el cuello hasta el glúteo.</p>
	<p>EN FORMA DE S El mecanismo „en forma de S“ se ha constituido de acuerdo con la anatomía natural de la columna. Con ello, los cabezales de masaje, de una manera particularmente cercana al cuerpo, masajean todos los músculos de la espalda recorriendo desde el cuello hasta el glúteo.</p>
	<p>DIMENSIONES REDUCIDAS Ahorro de espacio. El sillón de masaje se reclina moviéndose hacia adelante sobre su base, lo que permite dejar solo 5 cm de distancia con la pared u otro objeto. ¡Compacto y cómodo!</p>
	<p>SIN GRAVEDAD Se coloca en la posición de un astronauta, sintiendo la sensación de ingravidez.</p>
	<p>AUTOMÁTICO Los programas automáticos especialmente desarrollados para todo el cuerpo ofrecen una amplia variedad de técnicas de masaje. Además, se puede activar la función calor si lo desea.</p>
	<p>ÁREA DE LA ESPALDA Un área de masaje que se puede modificar para ajustarla a la altura y espalda de cada usuario.</p>
	<p>TRACCIÓN EN ARTROSIS La tracción funciona con un estiramiento y presión suaves. Esto estimula los cartílagos de manera que se mejora el transporte de fluidos, los nutrientes se asimilan mejor y se alivian los síntomas de la artrosis.</p>
	<p>POSICIÓN RECLINABLE La opción de ajustar el respaldo y el reposapiés contribuye a conseguir una posición de bienestar.</p>
	<p>AJUSTE DE HOMBROS Los cabezales de masaje de la zona de los hombros se pueden desplazar hacia arriba o hacia abajo.</p>

Particularidades

	INTENSIDAD DEL AIRE La intensidad del masaje de aire se puede ajustar.
	ÁREAS DE AIRE Masaje de airbag para todo el cuerpo. Diferentes áreas son controlables individualmente.
	MASAJE DE ESTIRAMIENTO DE ESPALDA Targeted stretch massages activate the body and have an invigorating effect on the whole body.
	SHIATSU El SHIATSU (presión con los dedos) es una forma de terapia corporal desarrollada en Japón. La técnica de masaje consiste en extensiones y rotaciones suaves y rítmicas con profundos efectos. El shiatsu tiene como objetivo estimular puntos concretos del cuerpo y movilizar la musculatura.
	SUJECIÓN DE HOMBROS Masaje localizado en zona de hombros y nuca, ideal para dolencias localizadas en estas regiones.
	ESTIRAMIENTO DE CADERA Los airbags de la zona inferior de la espalda proporcionan un agradable estiramiento de la cintura. Ideal en caso de tensión en la zona.
	PUNTO Los cabezales de masaje pueden amasar de forma puntual.
	VELOCIDAD La velocidad del masaje es ajustable.
	AMPLITUD La distancia entre los cabezales de masaje se puede ajustar (reducido, medio, amplio).

Particularidades

	MÚSICA Con la función musical se relaja y disfruta aún más.
	BLUETOOTH Transferencia de datos sin cables.
	PUNTOS DE ACUPRESIÓN Se masajean puntos distintos de acupresión.
	ZONAS REFLEJAS El masaje de reflexología podal regenera la musculatura del pie y tiene un efecto en casi todo los órganos del cuerpo.
	SENSACIÓN MANOS DE MASAJE Los cabezales de masaje especialmente desarrollados simulan el movimiento de las manos del masajista. Con un ángulo de estiramiento máximo de 41 grados se pueden estirar hasta 6,5 cm y masajear eficazmente el cuello, las vértebras torácicas y lumbares como lo haría una mano.
	CARGADOR USB Mientras se relaja y se deja masajear, puede utilizar el puerto USB integrado para cargar su teléfono, por ejemplo.
	ACCESO RÁPIDO Con el mando de inicio rápido del reposabrazos, podrá controlar en todo momento las funciones más importantes con un solo mando.
	ESCANEO CORPORAL CON DOBLE SENSOR El sillón de masaje realiza un escaneo corporal para capturar las áreas principales de la nuca y la espalda con el fin de garantizar la presión óptima durante el masaje. La tecnología de escaneo reconoce la altura de sus hombros, que puede corregirse después del escaneo si es necesario.

Particularidades



MANDO A DISTANCIA CON PANTALLA TÁCTIL LCD PLANA
Puede seleccionar cómodamente el masaje deseado a través de la pantalla táctil y ajustar todos los ajustes adicionales. Utilice los botones para navegar por el menú y seleccionar entre Nuca/hombros, Zona lumbar, Automático, Manual, Avanzado o Masaje de aire. Si es necesario, el tiempo de masaje puede ajustarse en períodos de 5 minutos, desde 5 minutos hasta 30 minutos.



MASAJE 3D
Con esta nueva técnica el robot de masaje no solo se mueve hacia arriba y hacia abajo sino también hacia delante y hacia atrás.

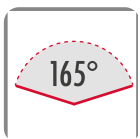

RECLINACIÓN DE 165°
Respaldo ajustable electricamente con un ángulo de hasta 165°.

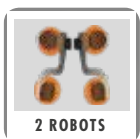

DOBLE ROBOT DE MASAJE
2 mecanismos de masaje que trabajan independientemente uno del otro.



CONTROL POR VOZ
Puede activar las funciones que desee con órdenes de voz.



CALOR DE GRAFENO EN LA ZONA DE LAS PIERNAS
Se enciende con la función de calor en la zona lumbar. Con la técnica del grafeno, la zona de las piernas se calienta en solo unos minutos.

Declaración de conformidad UE

Este aparato cumple las directivas europeas EMC 2014/30/EU, LVD 2014/35/EU y RohS regulations.

Disposiciones de garantía

El vendedor concede el periodo de garantía establecido legalmente para el producto indicado. Esta garantía es válida desde la fecha de compra. La fecha de compra se certificará con el justificante de compra correspondiente. El fabricante reparará o sustituirá gratuitamente los productos adquiridos dentro de Alemania en los que se hayan detectado fallos o desperfectos. No se incluyen las piezas de desgaste, por ejemplo superficies de tela. El cliente deberá enviar el aparato defectuoso dentro del periodo de garantía establecido adjuntando el tique de compra.

El cliente perderá su derecho de garantía siempre que se detecte un fallo en el producto que se haya producido, por ejemplo, por influencia externa o como consecuencia de reparaciones o modificaciones no realizadas por el fabricante ni por un proveedor autorizado. La garantía del vendedor se limita a la reparación o sustitución del producto. Por tanto, en el marco de esta garantía ni el fabricante ni el vendedor asumen ningún tipo de responsabilidad adicional y no se harán cargo de daños producidos por el incumplimiento de este manual de instrucciones y/o por una utilización inadecuada del producto.

En caso de que al revisar el producto el fabricante detecte que la garantía no cubre el fallo notificado o que el plazo de esta ha concluido, será el cliente quien deba cubrir los gastos de revisión y reparación. Información legal: Los contenidos no representan afirmaciones médicas. El diagnóstico y la terapia de enfermedades y demás alteraciones corporales requieren un tratamiento por parte de un/a médico/a, sanitario o terapeuta. Los datos son meramente informativos y en ningún caso pueden reemplazar un tratamiento médico. Los usuarios deben comprobar mediante una evaluación cuidadosa y, si es necesario, consultando con un especialista, si se recomienda la aplicación en cada caso concreto. Cualquier aplicación o terapia se realiza bajo responsabilidad del usuario. Nosotros no nos responsabilizamos de posibles afirmaciones o promesas de curación.

Casada International GmbH
Obermeiers Feld 3
33104 Paderborn, Alemania
info@casada.com
www.casada.com

Los textos y las fotografías de estas instrucciones son propiedad de CASADA International GmbH y no pueden ser reproducidos ni facilitados a terceros sin una autorización expresa.
Copyright © 2021 CASADA International GmbH.
Todos los derechos reservados.



< timetorelax

На сегодняшний день продукция CASADA доступна во всем мире. Постоянное совершенствование, характерный дизайн и нацеленность на улучшение качества жизни являются отличительными признаками продукции CASADA, ее надежности и высокого качества.

ВНИМАНИЕ!

Прочтите инструкцию по эксплуатации, соблюдайте ее указания! Данное изделие предназначено только для личного домашнего пользования и не может применяться в промышленных и медицинских учреждениях. Не является медицинским изделием и не может использоваться для лечения болезней.



ВАЖНЫЕ МЕРЫ БЕЗОПАСНОСТИ

Прочтите все инструкции перед использованием данного массажного кресла.

ОПАСНО! для снижения риска поражения электрическим током: всегда отключайте данный прибор от электрической розетки сразу по завершении использования и перед чисткой.

ВНИМАНИЕ! Для снижения риска получения ожогов, воспаления, поражения электрическим током или травмирования:

- 1) Запрещается оставлять устройство без присмотра во включенном состоянии. Отключайте кресло от розетки питания, когда изделие не используется, а также перед установкой или демонтажем компонентов.
- 2) Данное изделие должно находиться под присмотром при использовании или нахождении вблизи детей, инвалидов или недееспособных лиц.
- 3) Используйте данное устройство только по назначению, как описано в настоящем руководстве. Не используйте крепления, не рекомендованные производителем.
- 4) Запрещается использовать данное устройство в случае повреждения шнура питания или штекера, при нарушении работоспособности, падении или повреждении изделия, либо его погружении в воду. При необходимости, возвратите изделие в сервисный центр для проверки и ремонта.
- 5) Берегите шнур питания от нагретых поверхностей.
- 6) Строго запрещается использовать изделие с заблокированными вентиляционными отверстиями. Вентиляционные отверстия необходимо очищать от ворса, волос и аналогичных объектов.
- 7) Запрещается помещать какие бы то ни было объекты в любые отверстия.
- 8) Запрещается использование вне помещений.
- 9) Не используйте в местах применения аэрозолей (спреев) или подачи кислорода.
- 10) Для отключения переведите выключатель в положение «выкл.», после чего извлеките штекер из розетки.

Поздравляем с покупкой массажного кресла!

Мы надеемся, что вам понравится ваш личный Titan.

Массажное кресло – это идеальное решение проблем усталости и стресса. Массаж в кресле снимает напряжение и обеспечивает полное расслабление и отдых усталым мышцам.



Оглавление

Правила безопасности и противопоказания.....	118
Панель управления.....	120
Название и функция каждого компонента	121
Автономное голосовое управление	123
Перед использованием	124
Перемещение массажного кресла.....	129
Подключение к источнику питания	130
Запуск кресла.....	130
Регулирующаяся	131
Дисплей	131
Уход и обслуживание.....	134
Поиск и устранение неисправностей	135
Технические характеристики	135
Отличительные особенности	136
ЕС – Декларация о соответствии.....	141
Гарантийные условия	141

Правила безопасности и противопоказания

Перед использованием внимательно прочтите МЕРЫ БЕЗОПАСНОСТИ, чтобы гарантировать правильную работу настоящего устройства.

- Меры безопасности и предупреждения, перечисленные ниже, помогут обеспечить правильную работу этого устройства.
- Все виды травм и несчастных случаев, вызванные неправильным использованием устройства, классифицированы как «ПРЕДУПРЕЖДЕНИЕ» и «ОСТОРОЖНО». Прочитайте все нижесказанное под заголовками «ПРЕДУПРЕЖДЕНИЕ» и «ОСТОРОЖНО» и строго следуйте инструкциям в настоящем руководстве.

 ПРЕДУПРЕЖДЕНИЕ	Неправильная эксплуатация может вызвать травмы у пользователя.
 ВНИМАНИЕ	Неправильная эксплуатация может вызвать травмы у пользователя и повредить устройство.

 Запрещено	 Не разбирать
---	--

Не подходит для нижеуказанных лиц

Мы рекомендуем лицам, соответствующим одному из нижеуказанных условий, проконсультироваться с врачом перед использованием.

 ПРЕДУПРЕЖДЕНИЕ	<ul style="list-style-type: none"> • Лица с имплантированным кардиостимулятором или любым другим электронным устройством. • Лица, проходящие курс лечения на момент пользования, или при плохом самочувствии. • Лица со злокачественными опухолями, острыми заболеваниями, сердечными заболеваниями или тяжелой гипертонией. • Лица, которые могут пользоваться креслом только под присмотром. • Женщины в период беременности или во время менструации. • Лица с остеопорозом, деформированными суставами, функциональными нарушениями или недавним случаем перелома. • Лица с серьезными кожными заболеваниями или травмированной кожей. • Лица с повышенной температурой. • Не которое поверхности на устройстве сильно нагреваются. Лица, чувствительные к теплу, должны соблюдать осторожность при использовании устройства. (Требуется присмотр) • Данное устройство не предназначено для использования лицами (включая детей) со сниженными физическими, сенсорными или умственными способностями без надзора или указаний в отношении применения изделия со стороны лица, отвечающего за их безопасность. • Данное устройство может использоваться детьми в возрасте от 8 лет и старше и лицами со сниженными физическими, сенсорными или умственными способностями, слабыми навыками относительно обращения с подобными устройствами, если за ними осуществляется надлежащий надзор или даются соответствующие указания в отношении безопасного применения и вовлеченных рисков.
--	--

Меры

 ВНИМАНИЕ	<ul style="list-style-type: none"> • К экрану на панели запрещается прикасаться мокрыми руками или сильно тянуть за идущий от панели провод. • Во избежание неисправностей, не рекомендуется пить воду или любую другую жидкость при использовании устройства. • Запрещается класть тяжелые предметы на панель управления.
--	---

Правила безопасности и противопоказания

Меры предосторожности относительно разъемов питания и шнура питания

 ВНИМАНИЕ	<ul style="list-style-type: none"> • Устройство должно использоваться только с блоком питания, входящим в комплект. • Устройство необходимо питать при безопасном сверхнизком напряжении, соответствующим маркировке на устройстве. • Не отсоединяйте шнур переменного тока мокрыми руками, чтобы избежать поражения электрическим током. • Не тяните за шнур питания. Дотянитесь до переднего конца, чтобы отключить его. • Не зажимайте шнур питания тяжелыми предметами. • Не повреждайте, не перегибайте, не тяните и не перекручивайте шнур питания. • Если шнур питания поврежден, он должен быть заменен производителем или обслуживающим персоналом в сервисном центре или иным квалифицированным лицом во избежание возникновения опасности.
--	--

Рекомендации по безопасности



 ВНИМАНИЕ	<ul style="list-style-type: none"> • Не используйте устройство при температуре в помещении выше 40°C. • Не используйте этот прибор во влажной или пыльной среде. • Отключайте прибор от розетки во время грозы или молнии. • Запрещается использование вне помещений. • Установите изделие на плоский ровный пол. • Не храните вблизи огня или открытого огня.
--	--

Рекомендации по безопасному использованию

 ВНИМАНИЕ	<ul style="list-style-type: none"> • Устройство предназначено для пользователей весом менее 120 кг. • Не используйте другие терапевтические устройства одновременно с этим продуктом. • Используйте данный продукт только по назначению, как описано в настоящем руководстве. • Прибор предназначен для использования только одним человеком; запрещается использование двумя или более людьми одновременно во избежание возникновения неисправностей. • Не рекомендуется использовать устройство после приема пищи, так как это может вызвать дискомфорт. • Перед использованием убедитесь, что вы сняли аксессуары с рук и вынули содержимое из карманов штанов. Проверьте обивку под подушками и в других местах на предмет повреждений. Если повреждения присутствуют, то не используйте устройство и обратитесь к квалифицированному специалисту для обслуживания. • Если при использовании неожиданно возникнет чувство дискомфорта, то немедленно выключите устройство и не применяйте его. • Рекомендуется использовать устройство в течение не более 20 минут при каждом пользовании. • Перед регулировкой угла наклона спинки или подставки для ног убедитесь, что позади кресла нет препятствий и свободного пространства достаточно. • Убедитесь, что на спинку или подставку для ног не оказывается чрезмерная нагрузка; не подпускайте детей, домашних животных к устройству или избегайте появления иных препятствий при регулировке спинки/подставки для ног во избежание возникновения травм. • При использовании необходимо сидеть в правильном положении, чтобы избежать травм или возникновения неисправностей. • Запрещается толкать или тащить кресло, перемещать его на колесах по деревянному полу или ковру во избежание возникновения неисправностей.
--	---

Правила безопасности и противопоказания

Рекомендации по безопасному использованию

 ЗАПРЕЩЕНО	<ul style="list-style-type: none"> • Не пользуйтесь устройством, если возникли неисправности/оголились провода, части или возникла утечка электроэнергии. • Не вставляйте на подставку для ног и не ставьте на нее тяжелые предметы. • Строго рекомендуется использовать кресло детям только под надзором, чтобы избежать возникновения неисправностей. • Не рекомендуется использовать устройство в состоянии алкогольного опьянения. • Не помещайте руки или посторонние предметы в отверстия на устройстве, чтобы избежать возникновения травм или неисправностей. • Если во время эксплуатации появляется дым или чувствуется необычный запах, немедленно прекратите использование.
 НЕ РАЗБИРАТЬ	<ul style="list-style-type: none"> • Не рекомендуется разбирать устройство во избежание возникновения неисправностей. • Не пытайтесь отремонтировать или разобрать устройство самостоятельно. • Обратитесь к уполномоченному агенту по продаже или обслуживающему персоналу в сервисном центре.
 ОТСОЕДИНИТЕ ШНУР ПИТАНИЯ	<ul style="list-style-type: none"> • Перед обслуживанием выньте шнур питания из розетки. • Никогда не подключайте к розетке и не вынимайте шнур питания мокрыми руками, во избежание удара током или травм. • После использования вытащите шнур питания из розетки. • Выключайте вилку из розетки при отключении питания.

Панель управления

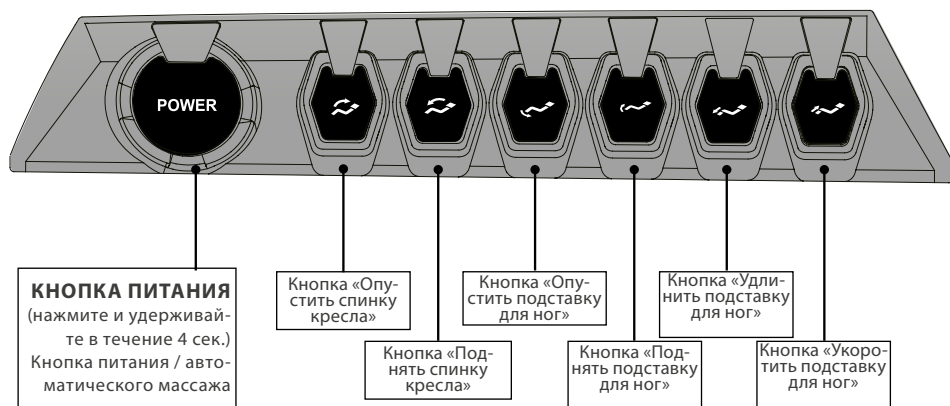

Название и функция каждого компонента

Внешняя структура

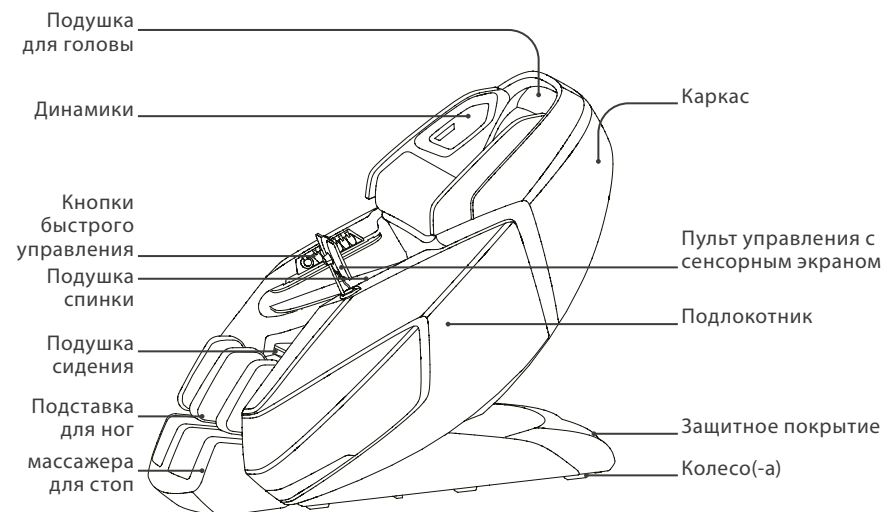



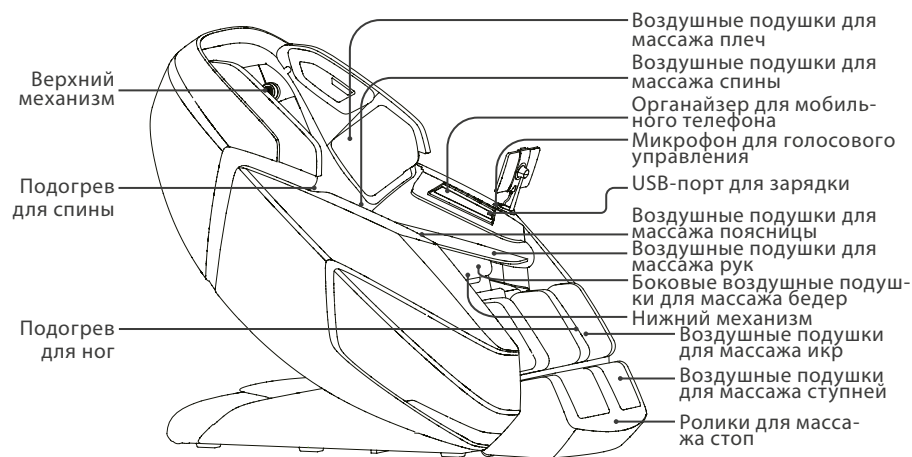



Внутренняя структура



Название и функция каждого компонента

Инструкции к панели управления

	Кнопка питания / автоматического массажа Длительное нажатие (4 сек.) позволяет включить/выключить кресло, а быстрое – переключить на автоматическую программу массажа.
	Кнопка «Опустить спинку кресла» Нажмите и удерживайте, чтобы откинуть спинку; отпустите кнопку, чтобы эта часть кресла остановилась. Когда спинка откидывается на три четверти, ее движение прекращается до того момента, пока нижний механизм не займет нужного положения. После этого спинка продолжит откидываться.
	Кнопка «Поднять спинку кресла» Нажмите и удерживайте, чтобы поднять спинку в вертикальное положение; отпустите кнопку, чтобы эта часть кресла остановилась.
	Кнопка «Опустить подставку для ног» Нажмите и удерживайте, чтобы опустить подставку; отпустите кнопку, чтобы эта часть кресла остановилась.
	Кнопка «Поднять подставку для ног» Нажмите и удерживайте, чтобы поднять подставку; отпустите кнопку, чтобы эта часть кресла остановилась.
	Кнопка «Удлинить подставку для ног» Нажмите и удерживайте, чтобы удлинить подставку; отпустите кнопку, чтобы эта часть кресла остановилась. (Перед нажатием убедитесь, что свободного места достаточно)
	Кнопка «Укоротить подставку для ног» Нажмите и удерживайте, чтобы сложить подставку; отпустите кнопку, чтобы эта часть кресла остановилась.

Автономное голосовое управление

Голосовое управление доступно только на английском и немецком языках. Прочитайте о них на стр. 11 (немецкий) и на странице 39 (английский).

Голосовое устройство можно активировать, коснувшись кнопки квадратной формы рядом с микрофоном на левом подлокотнике (Необходимо включить массажное кресло)

Функционал	Изображение	Английский	Немецкий	Другие языки
Off line голосовое управление		Язык и голос на английском языке	Язык и голос на немецком языке	По умолчанию стоит Английский язык
Голосовой выход		Язык и голос на английском языке	Язык и голос на немецком языке	По умолчанию стоит Английский язык
Когда громкость выключается, выключен или уменьшен до нуля		Когда выключаете или уменьшаете громкость до нуля, кресло не говорит, но продолжает следовать вашим голосовым командам на английском языке.	Когда выключаете или уменьшаете громкость до нуля, кресло не говорит, но продолжает следовать вашим голосовым командам на немецком языке.	ON Если вы выберете другие языки, то кресло не будет говорить. Но вы все равно можете отдавать команды (на английском языке).
Примечание	По умолчанию в качестве языка установлен английский. Голосовое управление также осуществляется на английском языке.			

Перед использованием

Сборка кресла и расположение компонентов

Свободное пространство для массажного кресла:

- Убедитесь, что имеется достаточно места для установки: необходимо свободное пространство 10 см для откидывания спинки; необходимо свободное пространство 60 см для выдвижения подставки для ног и смещения кресла вперед.
- Держите кресло на расстоянии 1 метра от телевизора, радио или другого аудио/видеоустройства, чтобы избежать помех сигнала.

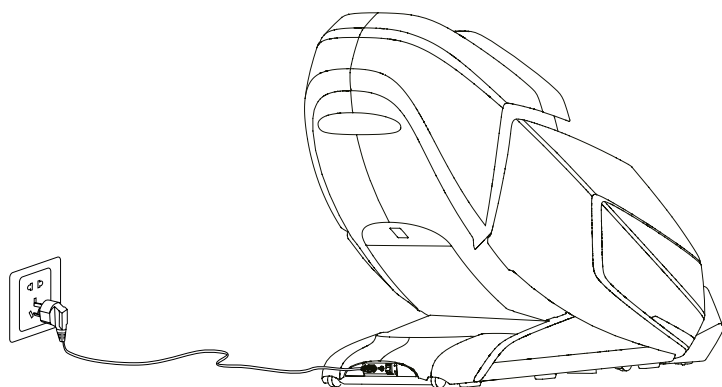
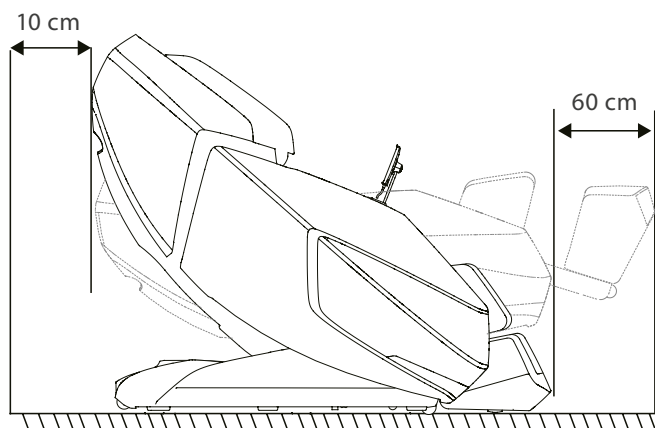

ВНИМАНИЕ

- Расстояние между розеткой и выключателем питания должно быть не более 1,5 метра, чтобы не повредить шнур питания при движении массажного кресла вперед.
- Выпрямите шнур питания во время использования, чтобы не допустить возникновения узлов и неисправностей.
- Когда массажное кресло сдвигается вперед или назад, убедитесь, что вокруг нет детей, домашних животных или других препятствий, чтобы избежать возникновения несчастного случая.



Перед использованием

Защита пола

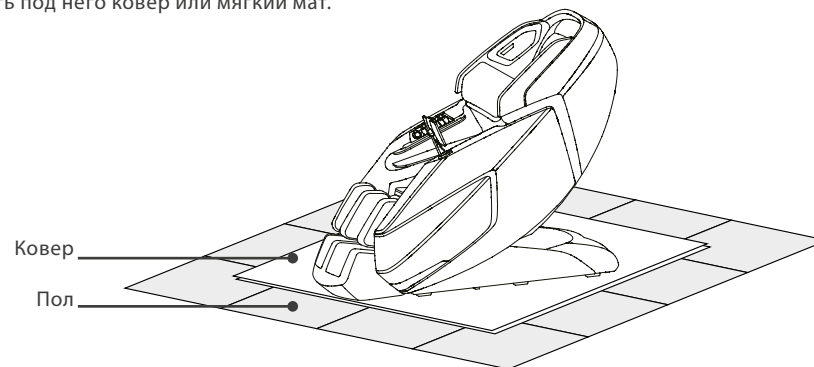
Для того, чтобы избежать повреждения пола и снизить шум от кресла, рекомендуется подложить под него ковер или мягкий мат.



Окружающая среда

	Не используйте массажное кресло в среде с высокой влажностью, например, возле бассейна или ванной комнаты, чтобы
	Пожалуйста, держите массажное кресло вдали от нагретых поверхностей, чтобы предотвратить возгорание или возникновение

Заземление

	Устройство следует заземлить. Для этого штекер должен подключаться к надлежащей трехпроводной розетке, корректно установленной и заземленной в соответствии со всеми местными нормами и правилами
---	---

Способ монтажа

Шаг 1. Выньте все составные части кресла из картонных коробок

- Распакуйте картонные коробки: выньте из картонных коробок всю обивку и аксессуары.
- Перед началом установки убедитесь, что все компоненты присутствуют (внимательно сверьтесь с упаковочным листом)

Шаг 2: Установите подлокотник

- Подсоедините пронумерованный воздушный шланг к соответствующим пронумерованным вентилям на подлокотнике и подключите штекерные соединители (штекерные соединители отличаются по цвету; такой же метод установки для другого подлокотника).

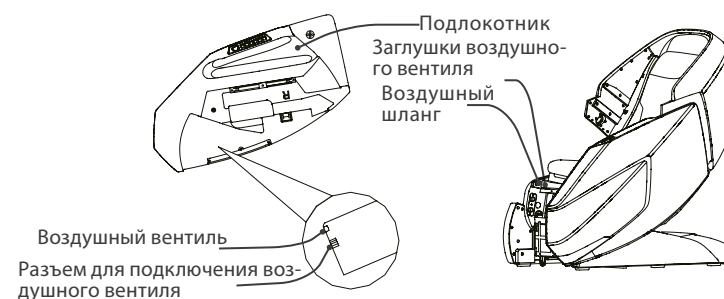

Перед использованием

Шаг 2: Установите подлокотник

Вертикально удерживая подлокотник, зацепите крепление 2 за паз держателя, медленно протолкните подлокотник обратно в рычажный механизм кресла, пока крепление 2 полностью не соединится с креплением 4, затем, вставьте крепление 1 в крепление 3 и, наконец, закрепите подлокотник с помощью винтов. (Тот же метод установки для другого подлокотника)

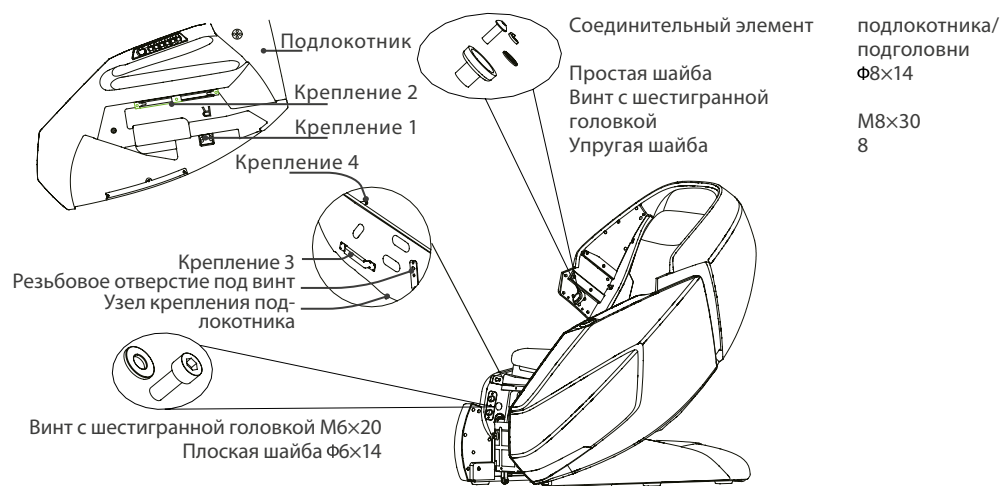

Шаг 3: Установите динамик

- Соедините штекерные разъемы на динамике с соответствующими разъемами на каркасе кресла, установите динамик в каркас и подключите воздушный вентиль к соответствующим соединителям (такой же метод установки для другой стороны)
- Затем закрепите с помощью 2 шт. М4х16 винтами и 5 шт. М5х20 винтов.

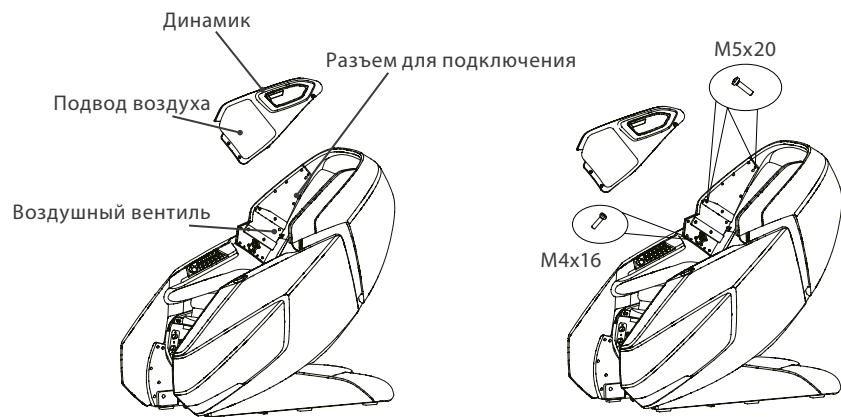

Перед использованием

Шаг 4: Установите подставку для ног

Поднимите подставку для ног, проденьте воздушный шланг в вентиль и вставьте заглушку в отверстие, расположенное на лицевой стороне основания сиденья, затем, убедитесь, что они надежно закреплены.

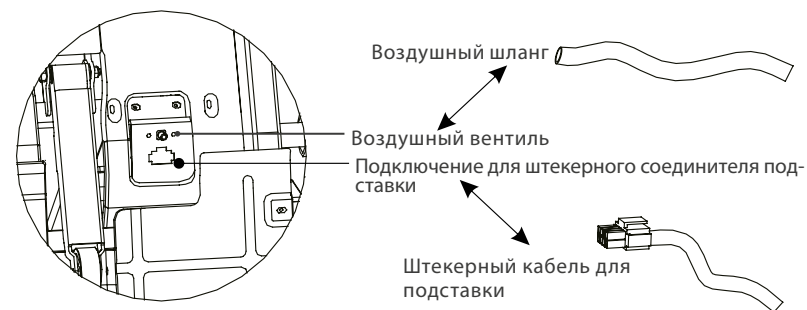

Прикрепите втулку к креплению, затем прикрепите подставку к вращающемуся валу, а затем прикрепите ДК-кольцо к концу вала для фиксации подставки, и, наконец, соедините подставку и стул с помощью молнии.

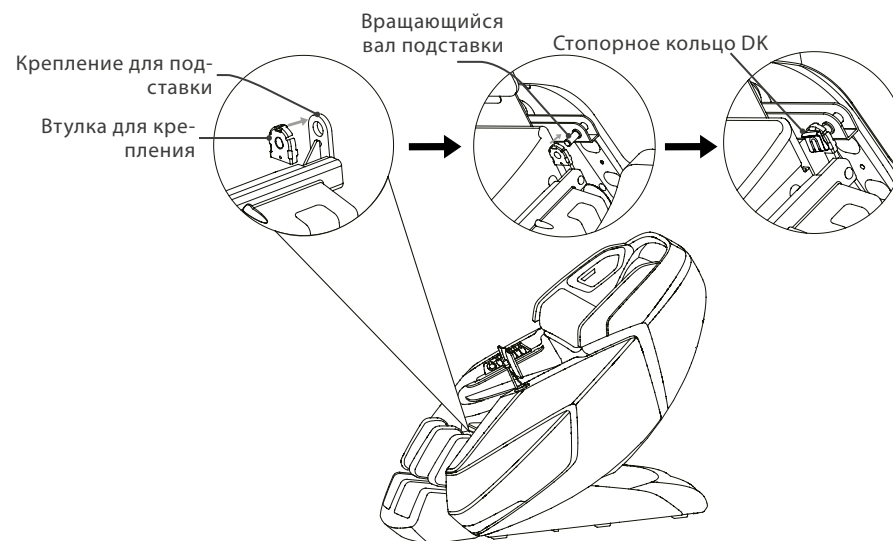

Перед использованием

Шаг 5. Установите держатель панели управления с сенсорным экраном

Выкрутите винт из гнезда, затем поместите панель управления с сенсорным экраном в гнездо и закрепите винтом M4, установив декоративную часть сверху.

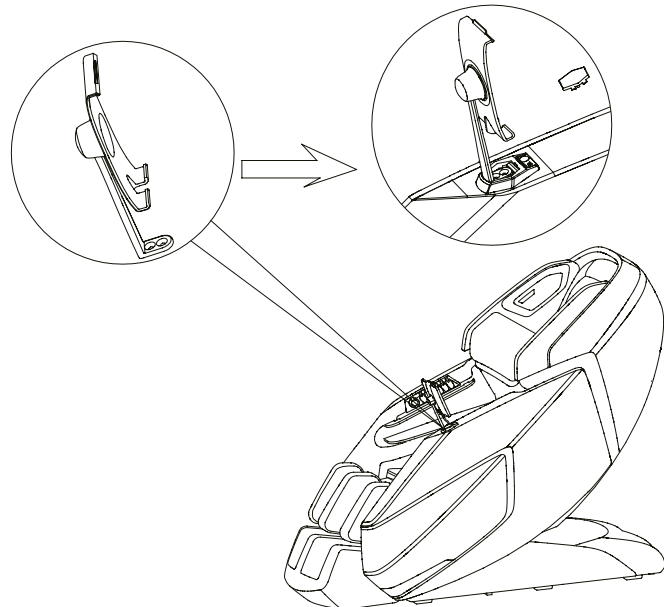

Шаг 6. Держатель для панели управления с сенсорным экраном

Подсоедините кабель панели управления к порту массажного кресла (совместите контакты с портом перед подключением), затем затяните навинчивающийся колпачок по часовой стрелке, чтобы плотно зафиксировать разъем.

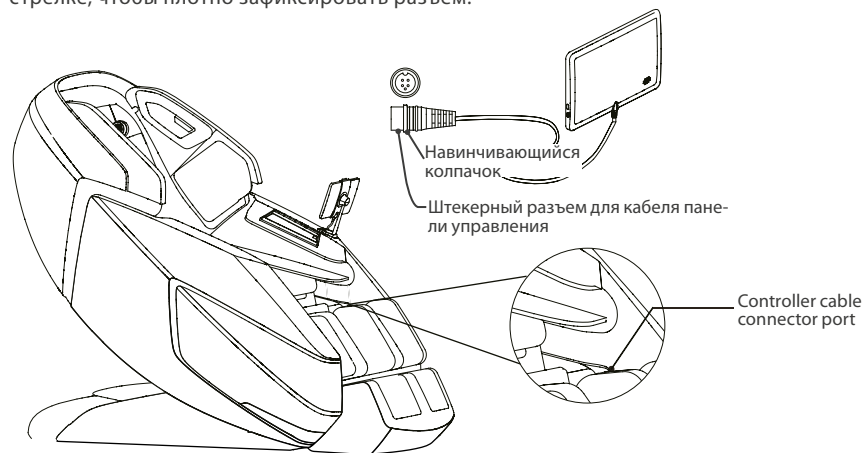

Перед использованием

Шаг 7. Последний этап

- Подключите кабель кресла к розетке, переведите кнопку питания в положение «вкл.» и, используя панель управления, поднимите спинку кресла в полностью вертикальное положение.
- Включите выключатель питания и с помощью пульта дистанционного управления поднимите спинку в полностью вертикальное положение.

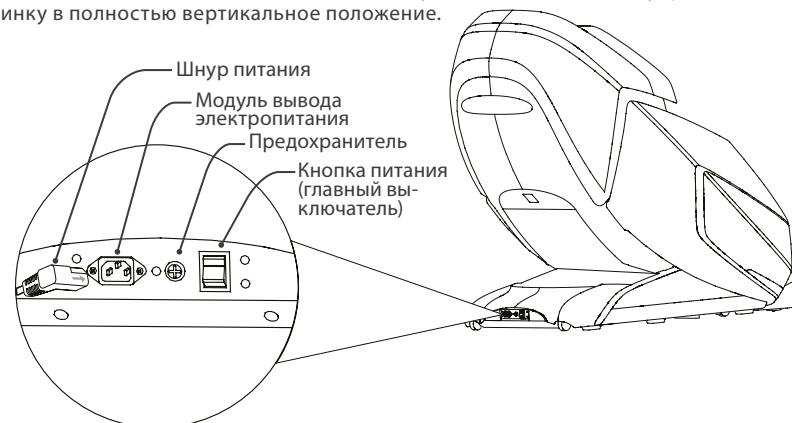

Перемещение массажного кресла

- Поместите спинку в вертикальное положение.
- Переместите кнопку питания в положение «выкл.» и отключите устройство от розетки. Для совершения данного действия необходимо участие двух людей. Одному человеку необходимо надавить на спинку и поднять переднюю часть кресла вверх, в то время, как другой человек возьмется за специальную ручку (держатель), чтобы переместить кресло в желаемое местоположение (см. рисунок).
- С помощью колес переместите стул в желаемое местоположение.

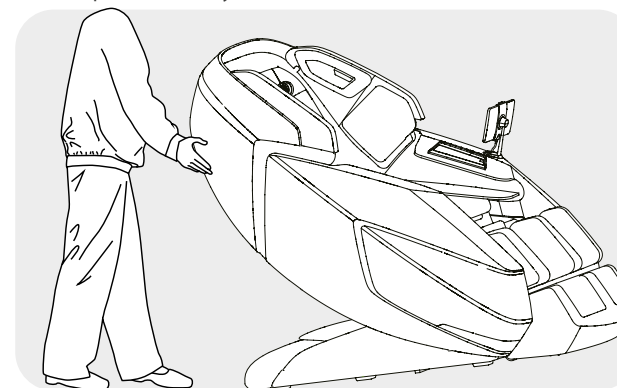

ВНИМАНИЕ

- Запрещается перемещать кресло, когда в нем находится пользователь.
- Запрещается перемещать кресло за подлокотник или подставку. Необходимо, устойчиво удерживая спинку кресла, перемещать стул именно на колесах (для этого необходимо 4 и более человек).

Подключение к источнику питания

- Допускается подключение данного изделия только к заземленной 3-проводной розетке.
- Включите питание путем нажатия на кнопку питания на правой стороне кресла.



- Перед включением массажного кресла убедитесь, что шнур питания не поврежден.
- Перед подключением к источнику питания убедитесь, что кнопка питания находится в положении «вкл».

Запуск кресла

- С помощью панели управления наклоните спинку в крайнее нижнее положение, поднимите и выдвиньте подставку для ног в верхнее положение.
- Перед совершением данного действия, убедитесь, что вокруг нет видимых препятствий. После запуска, убедитесь, что подставка и спинка возвращены в исходное положение. Чтобы выбрать программу массажа, ознакомьтесь с инструкциями к панели управления и инструкциями, загруженными в саму сенсорную панель управления.

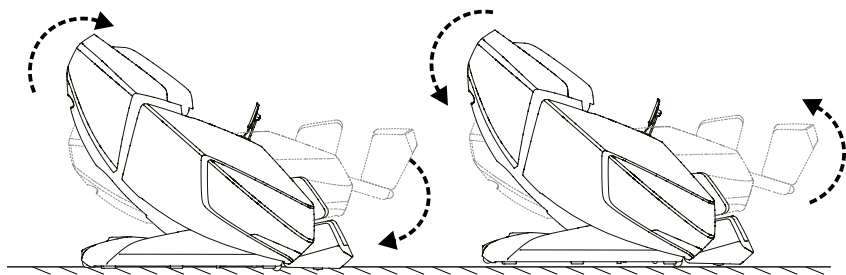

Перед тем, как сесть в кресло

- Перед тем, как сесть на массажное кресло, убедитесь, что подставка для ног установлена правильно. Перед тем, как сесть на него, убедитесь, что массажное кресло возвращено в исходное положение.
- Если какая-либо часть не находится в положении «по-умолчанию», выключите массажное кресло чтобы части вернулись в исходное положение.



- Если подставка для ног поднята, не садитесь на нее.
- Не оказываете чрезмерную нагрузку на подставку, чтобы избежать возникновения неисправностей.

Регулирующаяся

Нажмите и удерживайте кнопку или кнопку чтобы выдвинуть (убедитесь, что есть достаточно места) или уберите подставку на желаемую длину для лучшего массажа, отпустите кнопку, чтобы зафиксировать положение.

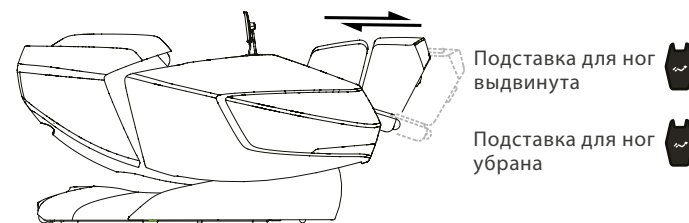

В нижней части подставки для ног установлен датчик, который автоматически регулирует ее длину после запуска кресла.



- Не позволяйте детям играть на массажном кресле и используйте устройстве строго по инструкциям.
- Убедитесь, что при подъеме или наклоне спинки и подставки для ног отсутствуют препятствия.
- Не помещайте ступни, пальцы или другие предметы в отверстия/пространство между сиденьем и спинкой/подставкой для ног, когда данные части кресла находятся в движении (поднимаются или опускаются) или возвращаются в исходное положение.
- Перед тем, как встать с кресла, убедитесь, что массажное кресло возвращено в исходное положение.

После использования

- Поместите панель управления с сенсорным экраном в держатель.
- Переверните кнопку питания в положение «выкл.» и отключите кресло от розетки для того, чтобы дети не могли случайно включить устройство.
- Если кресло не используется в течение длительного времени, мы рекомендуем его накрыть, свернуть шнур питания и поместить кресло на хранение в среде, свободной от пыли и влаги.

Дисплей

Дважды щелкните, чтобы выполнить еще одно сканирование тела, если предыдущее не подошло.

Массаж заканчивается, и кресло возвращается в исходное положение.

Режим массажа приостановлен.



Если эта функция активирована, кресло возвращается в исходное положение после завершения массажа. Если он не активирован, кресло остается в заданном положении после массажа.

Три настройки интенсивности для активированного режима массажа: Мягкий / Успокаивающий / Энергичный

Дисплей

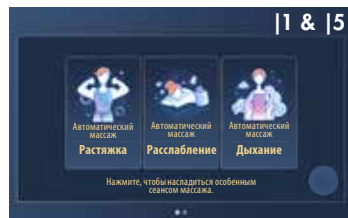

Выберите одну из представленных программ массажа (**начальный экран 1 (1)**) или проведите пальцем влево по сенсорному экрану, чтобы появился **начальный экран 2 (2)**

Перед каждым предустановленным/автоматическим массажем выполняется **сканирование тела (3)**, после чего происходит автоматическое переключение на **экран программы массажа (4)**. После окончания массажа кресло перезагружается.

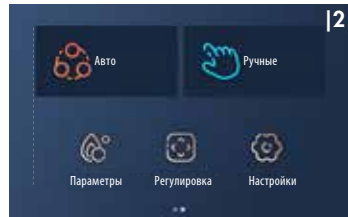

В разделе **Авто (5)** есть 12 предустановленных программ автоматического оздоровительного массажа на выбор: Расширение, Расслабление, Дыхание, Босс, Леди, Старший, Шея и плечи, Поясница и ягодицы, Спина, Тайский, Древний и Расслабляющий.

В пункте **«Руководство»** вы можете создать массаж в соответствии со своими желаниями. Сначала выберите желаемую технику массажа. Затем проведите пальцем влево, чтобы вернуться с **экрана программы массажа (4)** на **начальный экран 2 (2)**. Теперь вы можете задать дополнительные характеристики массажа в пункте **Ручной (6)**.



Техники: Разминание, Роликовый, Похлопывание, Шиаци и 3D шиаци. Коснитесь символа, чтобы начать Целиком, Частично и Точечно. Когда работает точечный массаж, на экране отображается значок фокуса точки. Нажмите и удерживайте символ, чтобы установить нужный фокус массажа.



Диапазон: Широко, Средне и Узко. Ширина не регулируется, если выбрано Разминание или Роликовый.
Ширина: Широко, Средне и Узко. Ширина не регулируется, если выбрано Разминание или Роликовый.
Сила 3D: 5 уровней (0 / Выкл. – 5) и Выкл. (Отключает интенсивность 3D). Сила 3D не регулируется, если выбран режим 3D Шиаци.
Скорость: 6 уровней. Скорость не регулируется, если выбраны шиаци или 3D шиаци.

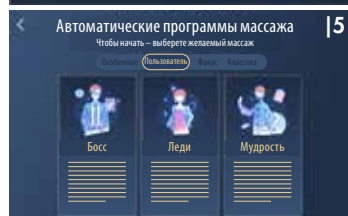

В разделе **«Опции» (7)** вы найдете опции «Компрессия», «Ролики ног», «Спина тепло» и «Ноги тепло». Тепло вы можете регулировать во время сеанса массажа.

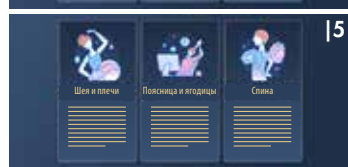

Компрессия: Все тело, Плечи Спина, Бедро и Ноги. Коснитесь значка, чтобы начать.

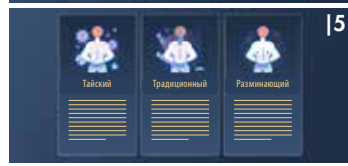

Интенсивность компрессии: 5 уровней и Off (выключает силу воздуха).
Ролики для ног: 3 уровня и Off (выключает ролики для ног). Этот параметр не регулируется, если

Дисплей

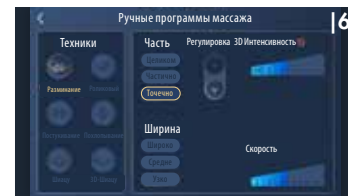

выбраны режим компрессии "Все тело" или "Ноги".
3 уровня и Off (выключает подогрев спины).
3 уровня и Выкл. (Отключает обогрев ног).

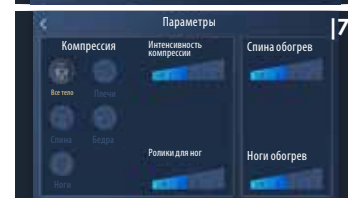

Обогрев спины:
Обогрев ног:
В разделе **Регулировка (8)** можно отрегулировать Zero Gravity (невесомость), время массажа и спинку. Подставка для ног может быть отрегулирована вверх/вниз, выдвинута или задвинута в разделе Регулировка.

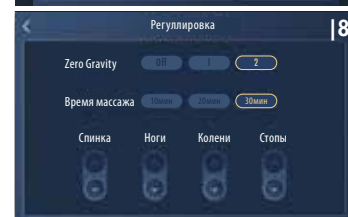

Zero Gravity (невесомость): Zero 1, Zero 2 и Off (отключить невесомость).
Время массажа: 10 мин, 20 мин и 30 мин.
Откидываться:

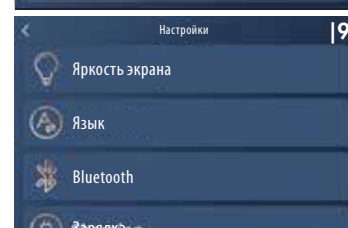

Ноги: нажмите и удерживайте символ, чтобы наклонить спинку массажного кресла.
Колени: нажмите и удерживайте символ, чтобы переместить верхнюю часть опоры для ног вверх / вниз.

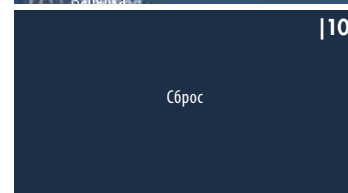

Стопы: нажмите и удерживайте символ, чтобы выдвинуть / втянуть подставку для ног.

В разделе **«Настройки» (9)** вы найдете информацию о яркости экрана, языке, Bluetooth, зарядке, звуках и контроллере сенсорного экрана. Нажмите на символ, чтобы просмотреть подробную информацию.

После завершения массажа массажное кресло перезагружается, и на экране отображается **экран перезагрузки (10)**.

Уход и обслуживание

Инструкция по уходу

- Для удаления пятен на задней стенке, подлокотнике, подставке для ног, пластиковых деталях или пятнах на воздушном шланге: очистите с помощью мягкой чистящей пены, а затем протрите сухой тканью.
- Для удаления пятен на панели управления и блоке питания протрите пятно сухой тканью.
- Для удаления пятен на подушках спинки или подушках: используйте только средство для чистки обивки на водной основе, протрите влажной тканью и дайте высохнуть на воздухе.

 ПРЕДУ- ПРЕЖДЕНИЕ	<ul style="list-style-type: none"> • Не разрешайте детям играть с устройством. Дети не должны производить чистку и обслуживать устройство без присмотра. • Перед уходом и обслуживанием вытащите шнур питания из розетки. Во избежание поражения электрическим током или травм не прикасайтесь к шнуру питания мокрыми руками. Следите за тем, чтобы моющее средство не попало в блок питания во время чистки. • Не используйте бензол, разбавитель или другие растворители для очистки устройства, так как это может привести к его выцветанию или повреждению. • Запрещается гладить обивку утюгом.
--	---

Способы хранения

Если устройство не используется в течение длительного периода времени, его следует накрыть чистой тканью, чтобы предотвратить скопление пыли.

 ВНИМАНИЕ	<ul style="list-style-type: none"> • Не оставляйте устройство под прямым солнечным светом. Это может вызвать выцветание или повреждение.
--	---

При ежедневном использовании обращайте внимание на следующее:

- Запах гари.
- При прикосновении к шнуру питания устройство резко включается/выключается Шнур питания горячий.
- Иные неисправности

 ВНИМАНИЕ	<ul style="list-style-type: none"> • При возникновении вышеуказанных проблем, пожалуйста, прекратите использование устройства во избежание несчастных случаев или неисправностей. • Для обслуживания, переключите кнопку питания в положение «выкл.», отключите устройство от розетки и обратитесь к местным дистрибьюторам или поставщикам. • Все остальные виды обслуживания, кроме указанных выше, должны выполняться квалифицированным специалистом в сервисном центре.
--	--

 ПРЕДУ- ПРЕЖДЕНИЕ	<p>Перед уходом и обслуживанием вытащите шнур питания из розетки. Во избежание поражения электрическим током или травм не прикасайтесь к шнуру питания мокрыми руками. Не пытайтесь самостоятельно разбирать или ремонтировать изделие, отправьте массажное кресло в авторизованный сервисный центр.</p>
--	--

Поиск и устранение неисправностей

Nr.	Проблема/неисправность	Возможные причины	Возможные решения
1	При использовании слышен шум	Шум может исходить от двигателя воздушного насоса или других механических деталей, которые трутся о тканевый чехол.	В данном случае, ничего предпринимать не стоит.
2	Устройство не запускается	Шнур питания не вставлен в розетку.	Правильно вставьте вилку питания в розетку
		Кнопка питания находится в положении «выкл»	Переключить в положение «вкл»
3	Из динамика не идет музыка	Перегорел предохранитель	Заменяйте только предохранителем того же типа и номинала.
		Громкость установлена на минимальную	Отрегулируйте громкость соответствующим
		Bluetooth выключен	Включите Bluetooth
4	Спинку или подставку невозможно поднять или опустить	Кресло подключено по Bluetooth к другому устройству	Подключите нужное устройство к креслу по Bluetooth
		На спинку или подставку была оказана или оказывается чрезмерная нагрузка	Уменьшите нагрузку и снова воспользуйтесь устройством

При обнаружении более серьезных неисправностей просим обратиться к продавцу или генеральному импортеру.

Важно: не пытайтесь ремонтировать этот продукт самостоятельно! Наша компания не несет ответственности за травмы или ущерб, вызванные при самостоятельном обслуживании устройства.

Технические характеристики

Названи:

Модель:

Номинальное напряжение:

V ~ Номинальная частота:

Номинальная мощность:

Сертификаты:

Массажное кресло Titan

TITAN

220-240V~

50-60Гц

180Вт



Класс безопасности: класс I

Отличительные особенности

	<p>BRAINTRONICS® Ритмичные звуки специальных программ Braintronics®, на 21 минут погружают в медитацию (альфа-состояние). Такое расслабление восстанавливает силы не хуже чем 2 часа сна.</p>
	<p>РОЛИКОВЫЙ МАССАЖ РОЛЛИНГ – это приятное попеременное напряжение и расслабление мышц, он обладает особым успокаивающим и расслабляющим действием. Эта техника часто применяется при завершении массажа для расслабления мышц и релаксации</p>
	<p>РАЗМИНАНИЕ Кожа и мышцы разминаются либо между большим и указательным пальцами, либо между обеими руками. Эта техника массажа чаще всего применяется для снятия напряжения.</p>
	<p>СЖАТИЕ ВОЗДУХА Надутые и сдутые воздушные подушки совершают накачивающие движения, которые вызывают естественные сокращения мышц. Благоприятно влияет также на область икр и стоп.</p>
	<p>УГЛЕРОДНО – ИНФРАКРАСНЫЙ ПРОГРЕВ Глубоко проникающее углеродно-инфракрасное тепло расширяет кровеносные сосуды, ток крови ускоряется, а мускульный тонус понижается. Кроме того, этот режим обладает крайне благоприятным воздействием на нервные клетки, которые ответственны за донесение импульсов боли до головного мозга.</p>
	<p>ПОСТЕПЕННОЕ РАЗМИНАНИЕ Эффективное сочетание разминания и поколачивания.</p>
	<p>ПОКОЛАЧИВАНИЕ При поколачивании производят короткие постукивающие движения при помощи ребра ладони или кулака.. Это стимулирует приток крови к коже и расслабляет напряженные мышцы. Если применять технику поколачивания на уровне груди, то это способствует растворению слизи в легких.</p>
	<p>МАССАЖ СТОП Массаж стоп класса люкс – скорость движения массажных роликов можно отрегулировать.</p>
	<p>ГРОМКОСТЬ Регулировка громкости. (Для функции Braintronics.)</p>

Отличительные особенности

	<p>L ФОРМА МАССАЖНОЙ КАРЕТКИ В данном массажном кресле проводится глубокий массаж всего тела от шеи до ягодиц.</p>
	<p>S-LINE В процессе данной автоматической программы массажные головки, особенно близко прилегающие к телу, массируют всю спину целиком до области ягодиц. S-образная конструкция направляющей создана на основе естественной анатомии позвоночника.</p>
	<p>ZERO SPACE-ЭКОНОМИЯ ПРОСТРАНСТВА В положении массажное кресло передвигается вперед, и поэтому нужно только 5 см до стены позади. Экономия пространства и удобство!</p>
	<p>НУЛЕВАЯ ГРАВИТАЦИЯ Вы примите положение, знакомое космонавтам как ощущение невесомости.</p>
	<p>АВТОМАТИЧЕСКИЕ ПРОГРАММЫ Специально разработанные автоматические программы для всего тела, которые предусматривают широкий диапазон массажных техник. Кроме того, можно включить функцию прогрева, при желании.</p>
	<p>МАССАЖ ЗОНЫ СПИНЫ индивидуально подстраивается под анатомические особенности пользователя.</p>
	<p>АРТРОЗНОЕ РАСТЯЖЕНИЕ Воздействием на ноги является мягкое растяжение и давление. Это стимулирует хрящи, что улучшает обращение жидкостей, питательные вещества лучше поступают и симптомы артроза могут быть облегчены.</p>
	<p>РЕГУЛИРУЕМАЯ СПИНКА И ПОДСТАВКА ДЛЯ СТУПНЕЙ Возможность регулировки спинки и подставки для ступней делает выбор положения тела еще более удобным.</p>
	<p>РЕГУЛИРОВКА В ОБЛАСТИ ПЛЕЧ Массажные головки в области плеч можно перемещать вверх и вниз.</p>

Отличительные особенности

	ИНТЕНСИВНОСТЬ КОМПРЕССИОННОГО МАССАЖА Регулируемая интенсивность компрессионного массажа.
	ЗОНА КОМПРЕССИОННОГО МАССАЖА Три зоны компрессионного массажа (все тело/ руки/ ноги).
	РАСТЯГИВАЮЩИЙ РОЛИКОВЫЙ МАССАЖ СПИНЫ. Точечная растяжка спины роликами помогает снять напряжение с отдельных участков позвоночника и активизирует организм.
	ШИАЦУ Шиatsu (надавливание пальцами) – это разработанная в Японии техника воздействия на биоактивные точки. Массаж состоит из мягких ритмичных глубоко проникающих растяжений и поворотов. Целью шиatsu является стимулирование отдельных точек на теле и обеспечение подвижности мышц.
	МАССАЖ ПЛЕЧ Целенаправленное разминание области плеч и шеи – идеальное решение при проблемах в этой части тела.
	РАСТЯЖКА ДЛЯ ПОЯСНИЦЫ Воздушные подушки в нижней части спины отвечают за мягкое растягивание области таза. Идеально снимает напряжение.
	МАССАЖ В ОДНОЙ ТОЧКЕ Массажные ролики могут проводить массаж в конкретной точке тела.
	СКОРОСТЬ Регулируемая скорость массажа.
	ШИРИНА Расстояние между массажными роликами можно регулировать (узкий, средний и широкий).

Отличительные особенности

	МУЗЫКА Функция музыки для дополнительного расслабления и наслаждения.
	BLUETOOTH Беспроводная передача данных.
	АКУПУНКТУРНЫЕ ТОЧКИ Массаж важнейших акупунктурных точек (в области икр и лодыжек).
	РЕФЛЕКТОРНЫЕ ЗОНЫ Ножной массаж рефлекторных зон восстанавливает мускулатуру ног и гармонично воздействует почти на все органы тела.
	ОЩУЩЕНИЕ МАССАЖА ВРУЧНУЮ При выборе этой настройки специально разработанные массажные головки имитируют движение рук массажиста. Они могут выдвигаться на 6,5 см с максимальным углом в 41 градус и способны массировать шейные, грудные и поясничные мышцы эффектом ручного массажа.
	USB-ЗАРЯДКА Пока Вы наслаждаетесь расслабляющим массажем, встроенная USB-розетка может, например, зарядить Ваш смартфон.
	БЫСТРЫЙ ДОСТУП Кнопки быстрого запуска на подлокотнике обеспечивают быстрый и простой доступ к наиболее важным функциям.
	ДВОЙНОЙ ДАТЧИК СКАНИРОВАНИЯ ТЕЛА Массажное кресло выполняет сканирование тела, чтобы рассчитать размеры пользователя и основные напряженные зоны, чтобы обеспечить оптимальное давление на протяжении сеанса массажа. Технология сканирования определяет высоту плеч, длину шеи, высоту туловища. Эти настройки можно изменить после сканирования, если это необходимо.

Отличительные особенности



СЕНСОРНЫЙ ПУЛЬТ ДИСТАНЦИОННОГО УПРАВЛЕНИЯ НА РУССКОМ ЯЗЫКЕ

Русифицированный пульт – прост и понятен в использовании. С помощью сенсорного экрана вы можете легко подобрать желаемый массаж и отрегулировать все остальные настройки. Перемещайтесь по меню, нажимая кнопки, чтобы выбрать нужный вам режим: Шея/плечи, Низ спины, Автоматические, Ручные, Дополнительно или Аэро массаж. По желанию установите время массажа от 5 минут до 30 минут.



МАССАЖ 3D

В этой новой технике массажа ролики двигаются не только вверх и вниз, но и вперед и назад.

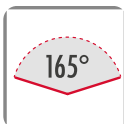

ПОЛОЖЕНИЕ НАКЛОНА ДО 165°:

Электрическая, регулируемая спинка с углом наклона до 165 градусов

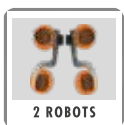

2 МАССАЖНЫХ БЛОКА

Два массажных механизма, работающих отдельно друг от друга



АВТОНОМНОЕ ГОЛОСОВОЕ УПРАВЛЕНИЕ

Используйте голосовое управление для активации выбранных функций.



ГРАФЕНОВОЕ ТЕПЛО В ОБЛАСТИ НОГ

Активируется вместе с функцией тепла в области поясницы. Технология Графен (высокотехнологичный материал) обогревает область ног в течение нескольких минут.

Декларация Соответствия Требованиям ЕС

Соответствует директиве EMC 2014/30/EU, LVD 2014/35/EU.

Гарантийные условия

Техническое обслуживание

Не нуждается в техническом обслуживании.

Утилизация

Осуществляется в соответствии с ФЗ №7 от 10.01.02г. «Об охране окружающей среды»

Гарантийные условия

Гарантийные обязательства согласно выданному гарантийному талону.

При обращении в сервисную службу наличие гарантийного талона обязательно!

Срок службы

Срок службы 5 лет

Дата производства

Месяц и год изготовления указаны на упаковке или этикетке товара

Производитель

«CASADA International GmbH»

«Касада Интернешнл ГмбХ»

ОбермайерсФельд, 3

г. Падерборн, Германия, 33104

info@casada.com

www.casada.com

Генеральный импортер в РФ

ООО «Касада»

117041 г. Москва

Ул. Академика ПонTRYгина, д.21, корпус 1,

помещение VII, ком 1

тел 8 800 600 41 50

эл. адрес: info@casada.ru

Адрес в интернете: casada.ru

Авторские права на изображения и тексты принадлежат компании «CASADA International GmbH» и не могут использоваться без явно выраженного ее согласия.

Авторское право © 2021 CASADA International GmbH. Все права сохранены.





< timetorelax

2000. évi alapítása óta a CASADA név a kiváló minőségű wellness es fitnesz termékek védjegye. Ma a CASADA termékek világszerte kaphatók. A megbízható és kiváló minőség mellett a folyamatos fejlesztés, az összetéveszthetetlen design és az életmentősig javítását célzó szigorú törekvés jellemzi a CASADA termekéit.



FONTOS!

A masszázsfotel használata előtt kérjük olvassa végig a következőket.

FIGYELEM! Az áramütés elkerülése érdekében: használat után és tisztítás előtt mindig húzza ki az eszköz hálózati csatlakozóját a konnektorból.

FIGYELMEZTETÉS! Tűzveszély, áramütés, égési továbbá személyi sérülések elkerülése érdekében:

- 1) Soha ne hagyja az eszközt felügyelet nélkül, ha rá van csatlakoztatva a villamoshálózatra. Húzza ki a hálózati csatlakozót a konnektorból, amikor nem használja, illetve ha egyes tartozékokat hozzá- vagy levesz a masszázsfotelről.
- 2) Amennyiben az eszközt gyermekek, rokkantak, szellemi vagy testi fogyatékkal élők használják, illetve a masszázsfotel a közelükben működtetik, hasonló körülményekkel kell eljárni.
- 3) Csak ebben a kézikönyvben megadott céllal és kizárólag a gyártó által ajánlott tartozékokkal vegye igénybe a masszázsfotel.
- 4) Soha ne használja akkor, ha nem rendeltetésszerűen működik, szétesett, sérüléseket lát rajta, vízzel érintkezik, illetve a villamoskábel vagy a hálózati csatlakozó sérült. Ilyen esetekben vigye szervízbe, ahol átvizsgálják és az esetleges hibákat kijavítják.
- 5) Tartsa távol a villamoskábelt túlmelegedett felületektől.
- 6) Soha ne használja a gépet eltömődött nyílásokkal, melyekből rendszeresen távolítsa el a textil-, hajszálakat, és hasonló szennyeződések.
- 7) Ügyeljen arra, hogy az eszköz réseibe ne kerüljenek oda nem való tárgyak és ne is próbáljon nem megfelelő tartozékokat ide behelyezni.
- 8) A gépet a szabadban ne használja.
- 9) Ne üzemeltesse olyan helyiségekben, ahol korábban aerosol-(spray-) termékeket vagy oxigént használtak.
- 10) A gép kikapcsolásához állítsa az összes kapcsolót Off állapotba és csak ezután húzza ki a hálózati csatlakozót a konnektorból.

Gratulálunk!

Köszönjük, hogy a Casada termécsalád masszázsfotele mellett döntött.

Örülünk, hogy támogathatjuk személyes egészség megőrzési törekvéseit. Hogy pontosan tisztában legyen a termék működésével és rendeltetésszerű használatával, kérjük figyelmesen olvassa el a használati útmutatót.

Reméljük, hogy örömet leli személyes Skyliner II masszázsfotelében.



Tartalomjegyzék

Biztonsági útmutató.....	146
Kezelőtábla.....	148
Jelölés ek és funkciók.....	149
Az irányítógombok elnevezései és funkciói.....	150
Hangvezérlés.....	151
Használat előtt.....	152
A masszázsfotel eltolása vagy áthelyezése.....	157
Csatlakoztatás az áramellátáshoz.....	158
Beüzemelés.....	158
A lábfejtartó meghosszabbítása.....	159
Kijelző.....	159
Ápolás és karbantartás.....	162
Hibaelhárítás.....	163
Műszaki adatok.....	163
Jellemzők.....	164
EU megfelelőségi nyilatkozat.....	169
Jótállási feltételek.....	169

Biztonsági útmutató

Kérjük használat előtt olvassa át figyelmesen a BIZTONSÁGI ÚTMUTATÓT, hogy tisztában legyen a masszázsfotel rendeltetészerű használatával.

- Az alábbiakban felsorolt biztonsági intézkedések és figyelmeztetések hozzájárulnak ahhoz, hogy a masszázsfotel kifogástalan működtetése biztosítva legyen.
- A nem rendeltetészerű használatból fakadó veszélyekre a FIGYELMEZTETÉS és a FIGYELEM címszó alatt hívjuk fel a figyelmet. Olvassa át az összes FIGYELMEZTETÉS és FIGYELMEZTETŐ bejegyzést és kövesse a kézikönyvben található összes utasítást.

 FIGYELMEZTETÉS	A szakszerűtlen kezelés a felhasználó sérüléséhez vezethet.
 FIGYELEMA	szakszerűtlen kezelés a felhasználó sérüléséhez vagy termékárosodáshoz vezethet.

	Tilos		NE SZERELJE SZÉT
---	-------	---	------------------

Az alábbiakban felsorolt személyek számára az eszköz nem javasolt.

Kérjük, hogy a következő egészségügyi korlátozottság valamelyikével rendelkező személyek a masszázsfotel használatát előzzék meg orvosukkal.

 FIGYELMEZTETÉS	<ul style="list-style-type: none"> • Pacemakerrel vagy egyéb a testbe beépített elektronikus eszközzel élők. • Orvosi kezelés alatt álló személyek, különösen azok, akik nem érzik jól magukat. • Rosszindulatú daganatos, akut betegek, szívbetegségben és magas vérnyomásban szenvedők. • Felügyelet alatt állók. • Terhes és menstruáló nők. • Csontritkulás, ízületi merevség, funkciós zavarok, megrövidült fraktúrák. • Súlyos bőrbetegség vagy sérült bőrfelületek. • Magas láz. • A masszázsfotel fűthető felületekkel rendelkezik. A hőre érzékeny személyek különösen legyenek elővigyázatosak az eszköz használata során. (Felügyelet szükséges.) • Az eszköz nem javasolt olyan személyek (ide értve gyerekeket) számára, akik korlátozott testi, érzékszervi vagy szellemi képességekkel, illetve nem megfelelő tapasztalattal, ismeretekkel rendelkeznek. Ők, amennyiben az eszköz használatát előírták számukra, ezt csak a felügyeletükre kirendelt valamely személy jelenlétében tehetik meg. • A masszázsfotel KIZÁRÓLAG 8 éven felüli gyermekek használhatják. • Ez a korlátozott testi, érzékszervi vagy szellemi képességekkel, illetve nem megfelelő tapasztalattal, ismeretekkel rendelkezők számára akkor javasolt, ha az értük felelős személy jelen van, az igénybevétel esetleges veszélyeiről tájékoztatta őket és ők az elmondottakat megértették.
--	---

Óvintézkedések a távirányítás során

 FIGYELEM!	<ul style="list-style-type: none"> • A távirányítót ne használja nedves kézzel és ne rángassa a villamoskábelét. • A működési zavarok megakadályozása érdekében ne csepegtessen vizet vagy egyéb folyadékot a távirányítóra. • Ne tegyen nehéz tárgyakat a távirányítóra.
---	--

Biztonsági útmutató

A hálózati csatlakozásra és a villamoskábelekre vonatkozó biztonsági előírások

 FIGYELEM	<ul style="list-style-type: none"> • A masszázsfotel kizárólag a mellékelt villamosági tartozékokkal üzemeltethető. • Az áramellátás csak az eszközön feltüntetett jelzésnek megfelelően, kifeszült-ségű árammal biztosítható. • Az áramütés elkerülése érdekében a villamoskábel ne nedves kézzel húzza ki a konnektorból. • Ne a villamoskábel rágatva próbálja meg lecsatlakoztatni a fotelt az áramellátásról, hanem a hálózati csatlakozó segítségével. • Ügyeljen arra, hogy nehéz tárgyak ne nyomják össze a villamoskábel, ne sérüljön, ne legyen megcsavarodva, erősen húzva, összetekeredve.
--	---

Előfeltételek



 FIGYELEM	<ul style="list-style-type: none"> • A fotel csak 40°C alatti hőmérsékletű helyiségekben használható. • Párás, poros környezetben ne használja. • Vihar vagy zivatar esetén húzza ki a hálózati csatlakozót a konnektorból. • A gépet a szabadban ne használja. • Sima, egyenletes felületre állítsa. • Nyílt lángtól és magas hőmérséklettől távol tartandó.
--	---

A biztonságos használatához szükséges előírások

 FIGYELEM	<ul style="list-style-type: none"> • 120 kg testsúly alatt javasolt. • Egyéb terapeutikus eszközt a masszázsfotelrel egyidejűleg ne használjon. • Csak a használati utasításban leírt célra alkalmazható. • A masszázsfotel megrongálódásának megelőzése érdekében egyidejűleg csak egy (nem kettő vagy több) személy használhatja. • Közvetlenül étkezések után használata nem javasolt, mert kellemetlenséget okozhat. • Az eszköz használata előtt kérjük vegye le a kiegészítőket a kezéről és ürítse ki a ruhazsebeket. • Ellenőrizze a masszázsfotel huzatát a támlák alatt és egyéb helyeken. Amennyiben sérüléseket lát, ne használja a gépet, és a javítás elvégzéséhez forduljon megfelelő végzettséggel rendelkező szakemberhez. • Ha az eszköz használata közben szokatlan, kellemetlen érzéseket tapasztal, kapcsolja ki a gépet és mellőzze használatát. • Kérjük, hogy a masszázsfotel 20 percnél tovább ne használja. • Győződjön meg arról, hogy a fotel mögött nincs semmilyen akadály és megfelelő szabad hely áll rendelkezésre a háttámla illetve a lábtartó szögének beállításához. • Figyeljen arra, hogy a háttámlát vagy a lábtartót semmilyen túlzott nyomás ne érje. Tartsa távol a gyerekeket, a háziállatokat és más akadályozó tényezőket az állítható háttámlától és a mozgatható lábtartótól a termék sérülésének megakadályozása érdekében. • A használat során ügyeljen a megfelelő ülőpozícióra, ezzel elkerülhetők a személyi sérülések és az eszközben keletkező károk. • Ne húzza vagy tolja a fotelt és ne görgesse fapadlózatot vagy szőnyegen, ezzel is csökkenti a meghibásodás esélyét.
--	---

Biztonsági útmutató

Optimal measures for safe use

 TILOS	<ul style="list-style-type: none"> • Ne működtesse az eszközt, ha sérült, szabadon álló részeket vesz észre vagy áramszünet van. • Ne álljon a lábtartóra és ne terhelje nehéz tárgyakkal. • A gyermekek különösen nagy figyelmet igényelnek. Győződjön meg arról, hogy nem játszanak a masszázsfotellel. Kérjük ne aludjon a masszázsfotelben. • Alkoholos befolyásoltság alatt a terméket lehetőleg ne használja. • Sérülések és az eszközben keletkező károk elkerülése érdekében ne tegye bele a kezét vagy idegen tárgyakat a gép részeibe. • Ha az üzemelés során füstöt vagy szokatlan szagot érez, azonnal hagyja abba a géphasználatot.
 NE SZERELJE SZÉT	<ul style="list-style-type: none"> • Üzemzavarok elkerülése érdekében kérjük, ne szerelje szét az eszközt. • Ne próbálja meg a gépet engedély nélkül megjavítani vagy szétszedni. • Kérjük forduljon a hivatalos forgalmazóhoz vagy márkaképviselethez.
 LEKAPCSOLÓDÁS A VILLAMOS HÁLÓZATRÓL	<ul style="list-style-type: none"> • Karbantartás előtt húzza ki a villamokábelt a konnektorból. • Áramütés és balesetmegelőzés érdekében soha ne nedves kézzel húzza ki vagy dugja be a hálózati csatlakozót a konnektorba. • A masszázsfotel használatának befejezése után húzza ki a hálózati csatlakozót a konnektorból. • A veszélyhelyzetek

Kezelőtábla

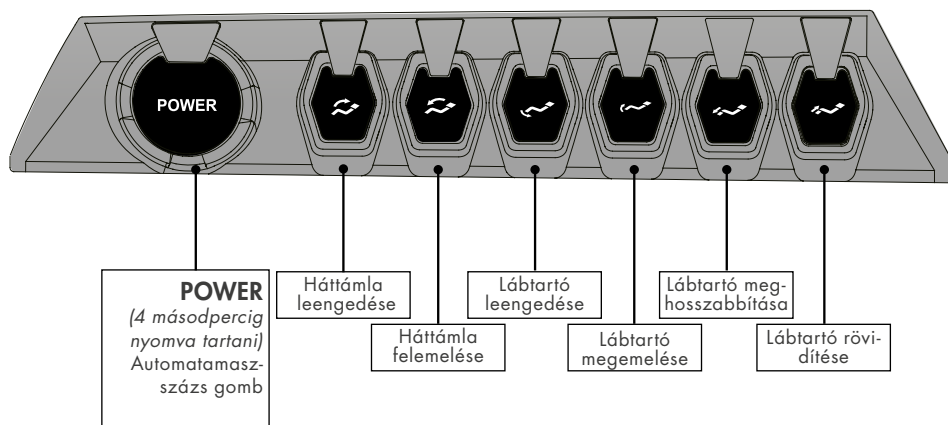

Jelölések és funkciók

Külső

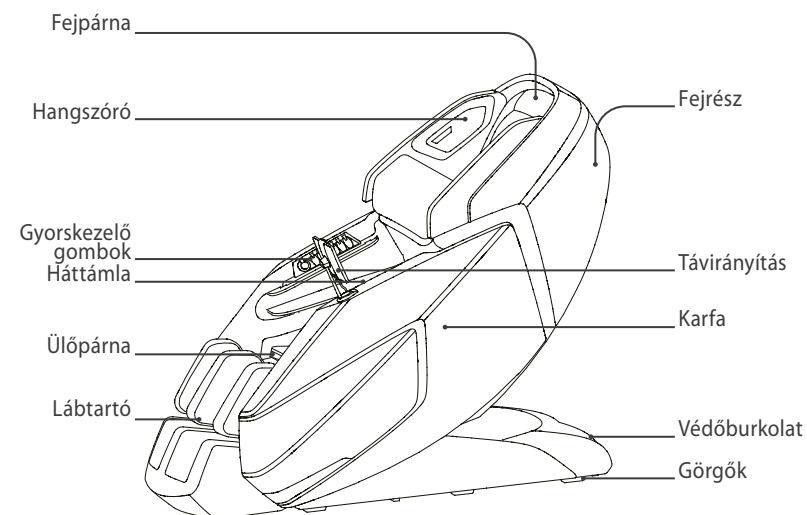

Belső

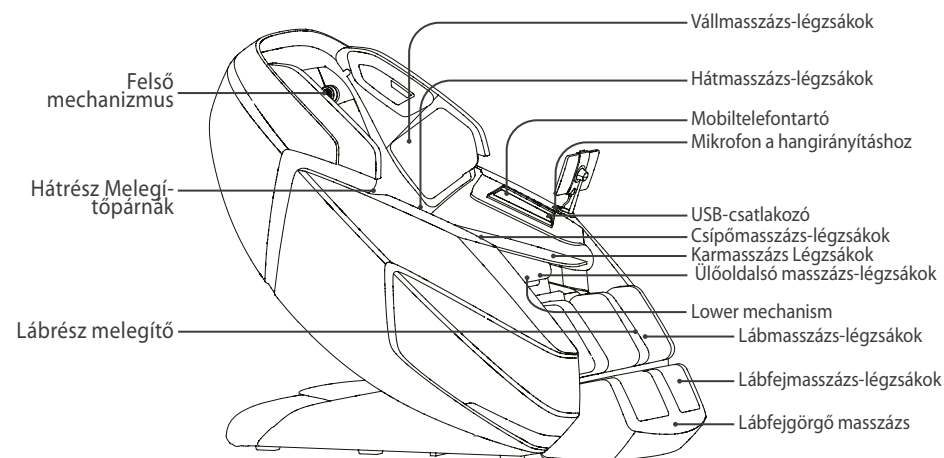

Az irányítógombok elnevezései és funkciói

Kezelőtábla / Irányítógombok magyarázata

	Power/Automata-masszázs gomb A masszázsfotel a Power gomb hosszú idejű megnyomásával (kb. 4 másodperc) lehet be- és kikapcsolni, rövid idejű megnyomásával pedig változthatók az automata masszázsprogramok.
	Háttámla leengedése Tartsa nyomva a gombot a háttámla leengedéséhez, és engedje el, ha a magasság megfelelő. Ha a támla a harmadik negyed pozíciójába ér, megáll és megvárja, míg az alsó mechanizmus elér egy biztonságos távolságot, mielőtt tovább süllyed lefelé.
	Háttámla felemelése Tartsa nyomva a gombot a háttámla egyenesbe állításához, és engedje el, ha elérte a kívánt magasságot.
	Lábtartó leengedése Tartsa nyomva a gombot a lábtartó leengedéséhez, és engedje el, ha a magasság megfelelő.
	Lábtartó felemelése Tartsa nyomva a gombot a lábtartó felemeléséhez, és engedje el, ha elérte a kívánt magasságot.
	Lábtartó meghosszabbítása A lábtartó kihúzásához tartsa nyomva a gombot; majd engedje el, ha az elért távolság megfelelő. (Győződjön meg arról, hogy ehhez elég hely van-e.)
	Lábtartó visszatolása A lábtartó visszatolásához tartsa nyomva a gombot; majd engedje el, ha elérte a kívánt távolságot.

Hangvezérlés

A hangutasítások csak angolul és németül érhetőek el. Olvasson róla a 11. oldalon (németül) és a 39. oldalon (angolul).

A hangirányítást aktiválhatja oly módon, hogy a bal kartámlán található, hangirányító mikrofonnal ellátott négyzet alakú gombot megérinti, vagy azt mondja: "Halló, masszöröm!". Majd felhangzik a következő „Kérem közölje kívánságát!” mondat, amennyiben a hangirányítás korábban aktiválva lett. (A masszázsfotelnek működésben kell lennie).

Funkciók	Ábra	Angol	Német	Másik nyelv
Hangirányítás		Nyelv és beszélt (gépi) nyelv Angol	Nyelv és beszélt (gépi) nyelv Német	Standard nyelv angol
Beszélt nyelv		Nyelv és beszélt (gépi) nyelv Angol	Nyelv és beszélt (gépi) nyelv Német	Standard nyelv angol
Hangerő maximalizálása ill nullára redukálása		Amikor a hangszóró kikapcsol vagy nullára van állítva, akkor a fotel nem beszél, de továbbra is követi a hangutasításokat angolul	Amikor a hangszóró kikapcsol vagy nullára van állítva, akkor a fotel nem beszél, de továbbra is követi a hangutasításokat németül	ON Amennyiben másik nyelvet választ, a fotel nem fog beszélni. Ön azonban továbbra is tud utasításokat adni (angolul)
Megjegyzés	Szállításkor az angol az alapértelmezett nyelv. A beszélt (gépi) nyelv és a hangvezérlés is angolul van.			

Használat előtt

Beállítás & pozicionálás az összeszereléshez

Szabad terület a masszázsfotel számára:

- Győződjön meg arról, hogy az összeszereléshez elegendő szabad hely áll rendelkezésre. A háttámla megfelelő szögben való beállításához a fotel mögött 10 centiméter távolságot kell tartani. A lábtartó kihúzásához és az ültámla előre csúsztatásához pedig 60 centiméterre van szükség.
- Rádió, televízió, videó és egyéb audiovizuális eszközöktől tartson 1 méteres távolságot a kölcsönös jelzavarás csökkentése érdekében.

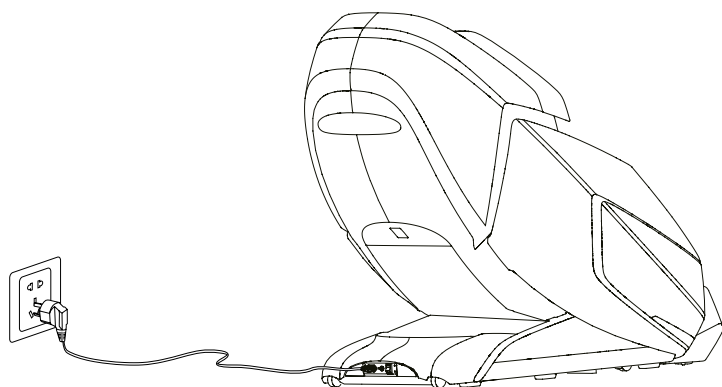
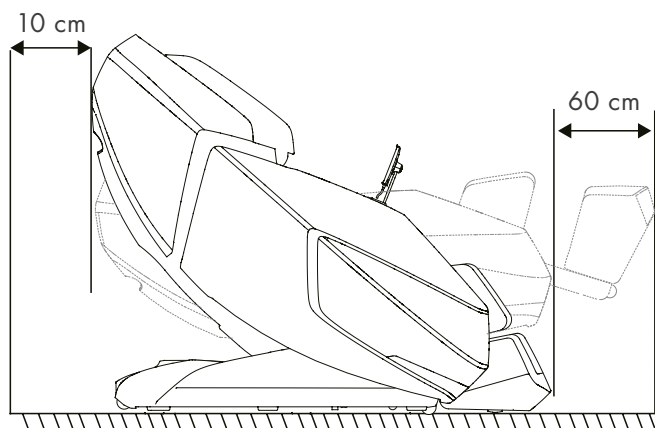

FIGYELEM

- A konnektor és a főkapcsoló közti távolság nem haladhatja meg az 1,5 méter távolságot, hogy a villamoskábel a masszázsfotel előre csúszása során ne sérüljön.
- Ügyeljen arra, hogy a villamoskábel a használat során egyenes legyen, ellenkező esetben összetekeredik és megsérül.
- A balesetek megelőzése érdekében győződjön meg arról, hogy a masszázsfotel előre és hátra döntését a közelben tartózkodó gyerekek, háziállatok vagy egyéb zavaró tényezők nem akadályozzák.

Használat előtt

Padlófelület védelme

Ajánljuk egy szőnyeg vagy puha matrac leterítését, amely egyrészt kíméli a padlózatot, másrészt a fotel által kibocsátott hangok is csökkenthetők.

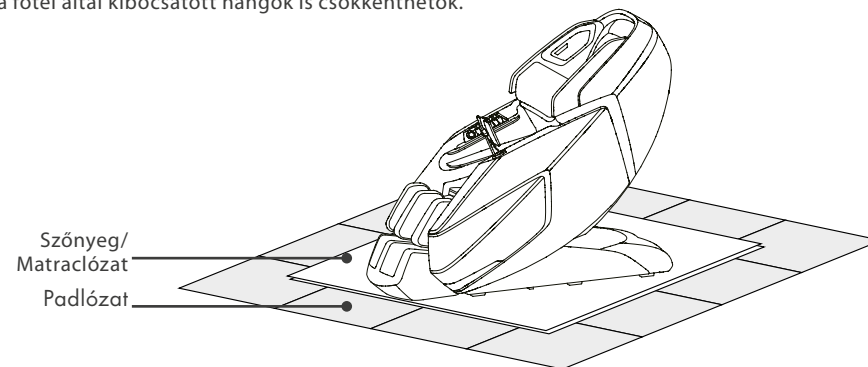

Környezet

	Ne használja a masszázsfotel nedves környezetben, mint például úszómedencék vagy fürdőszobák közelében. Ezáltal elkerülhetők az áramütés által bekövetkező balesetek.
	Tűzveszély és a masszázsfotelben keletkező károk megelőzése érdekében tartsa távol felforrósodott felületektől.

Földelés

	Az eszközt megfelelő módon kell földelni. Az áramütés veszélyének elhárítása érdekében a hálózati kapcsoló csak erre alkalmas, 3 eres földelt konnektorba helyezhető, amely szabályosan van beszerelve, valamint az összes helyi előírásnak és rendeletnek megfelelően van földelve.
--	--

Összeszerelés

1. lépés: Vegyen ki minden elemet a kartonokból.

- Kartonok kikapcsolása: Vegyen ki minden támlát, tartozékot a kartonokból.
- Mielőtt elkezdi a fotel összeszerelését, győződjön meg arról, hogy minden elem megvan-e (ellenőrizze alaposan a csomagolásban lévő listát.)

2. lépés: Kartámlák összeszerelése

- Csatlakoztassa a számozott légtömlőket a kartámla megfelelően számozott légbefúvó ventilátoraihoz, majd kapcsolja össze a dugós csatlakozókat. (Az összetartozó dugós csatlakozók ugyanolyan színnel vannak jelölve.) Ismétlje meg ezt a másik kartámlánál.

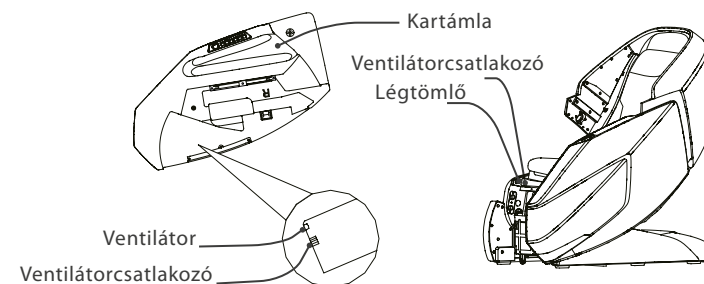

Használat előtt

2. lépés: Kartámlák összeszerelése

Emelje meg a kartámlát és a 2. számú akasztót tegye rá a horgonyra. Majd tolja bele lassan a kartámlát a széklet tartó pálcasorba, amíg a 2. számú akasztó a 4. számúval teljesen összekapcsolódik. Ezután az egyes számút csatlakoztassa ugyanígy a hármasszámúhoz, és erősítse meg a kartámlát a csavarokkal (ugyanaz az összeszerelési mód a másik oldalon is)

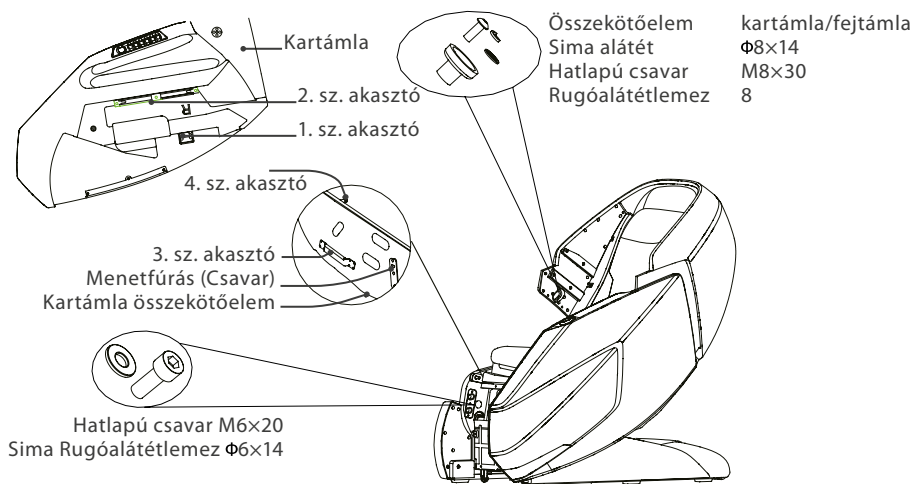

3. lépés: A vállrész összeszerelése

- Kösse össze a hangszóró dobozán lévő dugós csatlakozókat a fejtartóvázon található megfelelő csatlakozásokkal, illessze be a vállrészt a fejtartóvázba, majd erősítse a légfúvókat a szellőzőnyílásokba (ugyanaz az összeszerelési mód a másik oldalon is).
- Majd rögzítse 2 darab M4×16 csavarral és 5 darab M5×20 csavarral

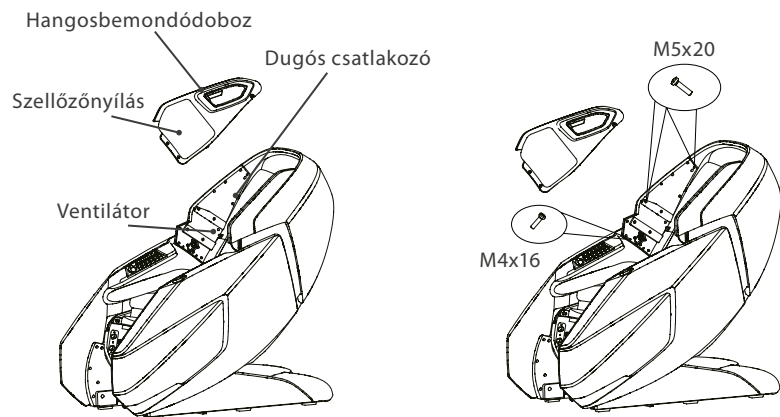

Használat előtt

4. lépés: A lábfejrész rögzítése

Emelje meg a lábtartót, vezesse be a légtömlőt a ventilátorba és dugja be a ventilátordugót a ventilátor csatlakozójába, amely az ülőpárna elülső oldalán található. Majd győződjön meg arról, hogy jól meg vannak erősítve.

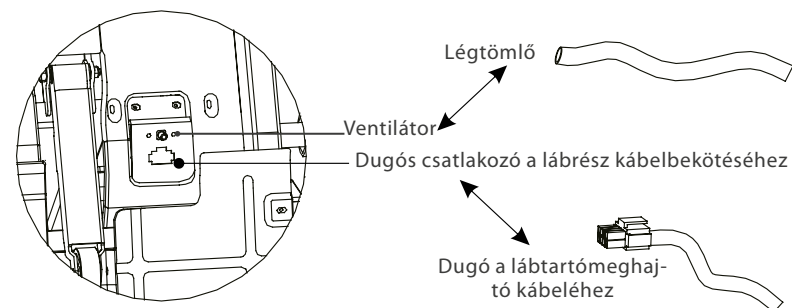

Illessze a lábtartó rögzítőtokját a lábfejtartó rögzítésébe, majd húzza azt a lábtartó forgótengelyére. Ezután erősítsen egy DK biztonsági kapcsot a lábtartó tartócsapszegének végére, hogy a lábtartó a helyén maradjon, aztán zárja le a lábtartót és a főülést egy cipzárral

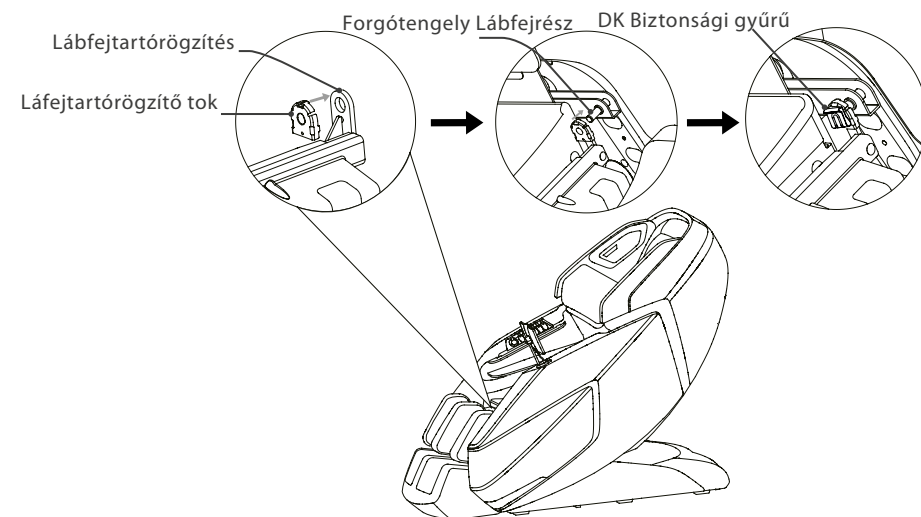

Használat előtt

5. lépés: A távkapcsoló tartójának felszerelése

Vegye ki a csavart a lábatatból, tegye a távkapcsoló tartóját a lábatatba és rögzítse egy M4-es csavarral, majd helyezze fel fent a dekorelemet.

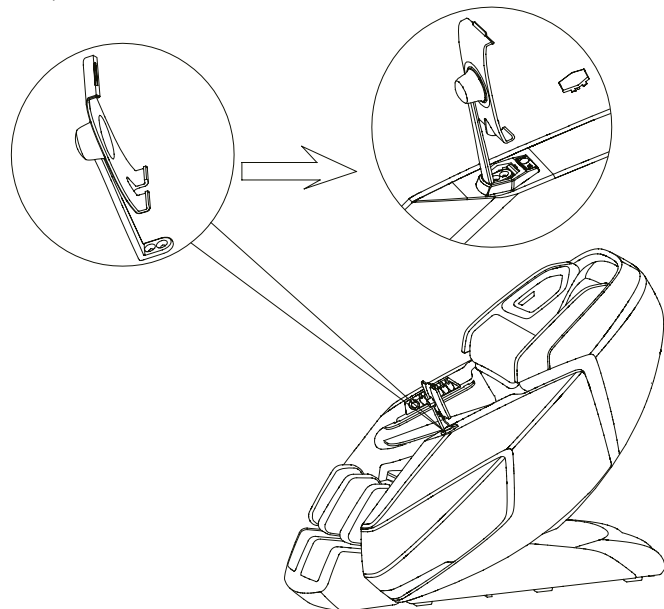

6. lépés: A távkapcsoló tartójának felszerelése

Csatlakoztassa az irányítókábelt a masszázsfotel csatlakozójához, (egyengesse ki a stifteket a csatlakozónál a csatlakoztatás előtt). Hogy a dugót rögzíteni lehessen, húzza meg a csavartakaró kupakot az óra járásának megfelelően.

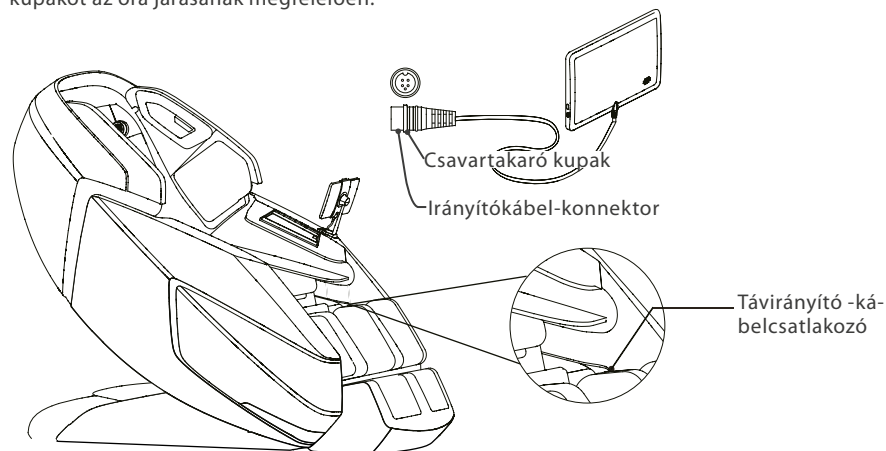

Használat előtt

7. lépés: Az utolsó csatlakoztatások

- Dugja a villamóskábel az eszköz hálózati aljzatába, majd csatlakoztassa a fotelt a villamóshálózatra.
- Ezután kapcsolja be a főkapcsolót és használja a távkapcsolót a háttámla teljesen egyenes pozícióba állításához.

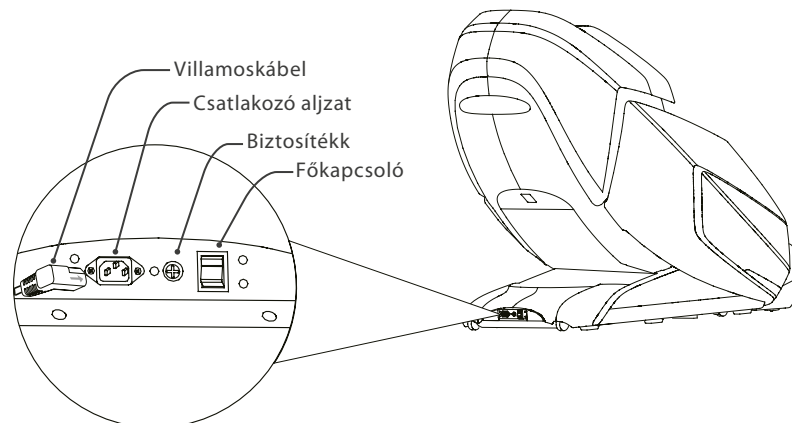

A masszázsfotel eltolása vagy áthelyezése

- Állítsa egyenesbe a háttámlát.
- Kapcsolja ki a főkapcsolót és húzza ki a hálózati csatlakozót a konnektorból.
- Nyomja lefelé két másik személy segítségével a háttámlát és emelje meg a fotelt az elülső oldalánál. Eközben fogja a fogantyút, amely elöl, a kartámla alsó részén helyezkedik el (lásd a képet). A görgők segítségével görgesse el a fotelt a kívánt helyre.

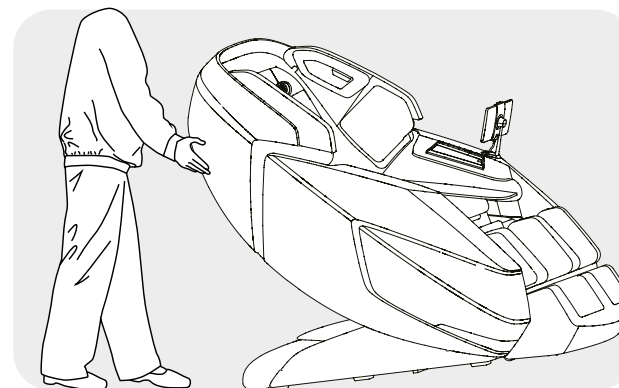

FIGYELEM

- Kérjük ne mozgassa a fotelt, ha valaki még benne tartózkodik.
- Szállításához a fotelt ne a lábfejtartónál vagy a kartámlánál fogja meg. Tartsa erősen az alvázat és stabilizálja a háttámlát. (4 vagy több személy segítse a fotel mozgását).

Csatlakoztatás az áramellátáshoz

- Az eszközt az előírásoknak megfelelően földelt konnektorhoz csatlakoztassa.
- Aktiválja a masszázsfotel hátoldalán található főkapcsolót.



FIGYELEM

- Kérjük a masszázsfotel bekapcsolása előtt bizonyosodjon meg arról, hogy a villamókábel nem sérült meg.
- Mielőtt a masszázsfotel a villamoshálózatra csatlakoztatja, kérjük győződjön meg arról, hogy a főkapcsoló le van kapcsolva.

Beüzemelés

- Használja a vezérlőt a háttámla legalacsonyabb pozícióba helyezéséhez, majd emelje fel a lábfejtartót és állítsa a legmagasabb pozícióba. Üzembeállítás előtt győződjön meg arról, hogy elegendő szabad hely áll rendelkezésre.
- Az első üzembehelyezés után állítsa vissza a háttámlát és a lábfejtartót standard pozícióba. A kívánt masszázsprogram kiválasztásához kérjük olvassa el a kezelőtábla és a távirányítás használati útmutatóját.

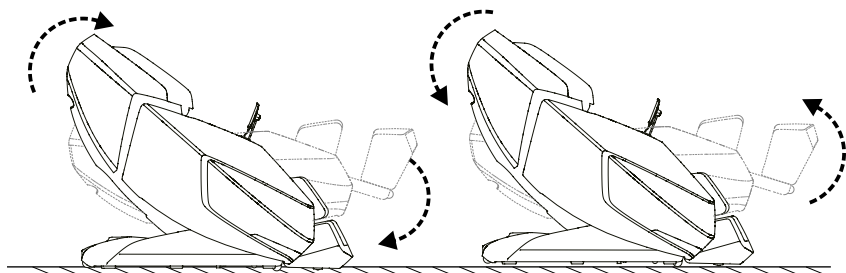

Mielőtt leül a fotelba



- Mielőtt helyet foglal a masszázsfotelban, bizonyosodjon meg arról, hogy a lábfejtartó megfelelő módon van rögzítve.
- Győződjön meg arról is, hogy a masszázsfotel vissza lett állítva az eredeti pozíciójába.
- Ha egy elem nem a standardpozícióban van, kérjük kapcsolja ki a masszázsfotel, hogy vissza lehessen állítani a kiinduló pozíciót.



FIGYELEM

- Ha a lábfejrész magasra van állítva, ne üljön bele a masszázsfotelba
- A masszázsfotelban keletkező károk megelőzése érdekében ne terhelje túl a lábfejrészt.

A lábfejtartó meghosszabbítása

Tartsa hosszan nyomva a  vagy  gombot a lábfejtartó meghosszabbításához, (bizonyosodjon meg arról, hogy ehhez elegendő hely áll rendelkezésre.) és állítsa a lábfejtartót a megfelelő pozícióba az optimális masszázsszélmeny eléréséhez. Engedje el a gombot a pozíció rögzítéséhez.

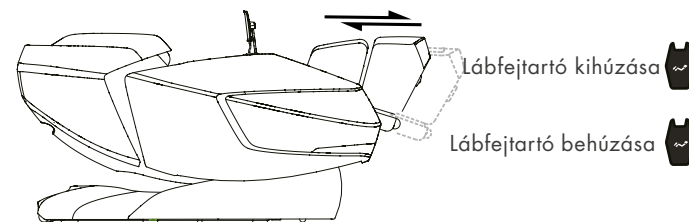

A lábfejtartó alsó részéhez egy szenzor van rögzítve, mely automatikusan beállítja a hosszúságot, amint a fotelt beindítják.



FIGYELMEZTETÉS

- Kérjük ne tekintse játékszernek a masszázsfotel és kerülje a szakszerűtlen használatot.
- Ügyeljen arra, hogy a háttámla és a lábfejtartó felemelése illetve leengedése semmilyen akadályba ne ütközzön.
- Ne dugja be a lábfejt, ujjait vagy más tárgyakat az ülés és háttámla/lábfejtartó közé, ha a fotel a támlák helyzetének változtatása miatt mozgásban van.
- Mielőtt elhagyja a masszázsfotel, kérjük győződjön meg arról, hogy az eredeti pozíciójába vissza lett állítva.

Használat után

- Tegye a távkapcsolót a tartójára.
- Ha már nem használja a masszázsfotel, kapcsolja ki a főkapcsolót, a hálózati csatlakozót pedig húzza ki a konnektorból, így megakadályozható, hogy a gyerekek véletlenül bekapcsolják.
- Amennyiben hosszú ideig nem kívánja használni a masszázsfotel, azt ajánljuk, hogy takarja le, tekerje fel a villamókábelt és állítsa egy por- és páramentes helyre.

Kijelző

Dupla klikk a testszenkeléshez

A masszázis befejeződik és a fotel visszaáll eredeti helyzetébe.

A masszázis mód szüneteltetésre kerül.

Ha ez a funkció aktív, a fotel a masszázis befejezése után visszaáll eredeti helyzetébe. Amennyiben nem aktív, a fotel a korábban beállított pozícióban marad.

Három intenzitás beállítás a masszázis módhoz, ami aktíválva van: lágy | nyugtató | erőteljes.

Koppintson duplán az ismételt test szkennelés elindításához, amnyiben az előző nem volt sikeres.

Futás Thai 29:59

Sebesség ●●●●●

Szélesség ●●●●●

3D erősség ●●●●●

Légnymás erőssége ●●●●●

Lábak ●●●●●

Befejezés után visszaállítás

Erősség ●●●●●

Erőteljes



Válassza ki az egyik előre beállított masszázst programot (**kezdő képernyő 1 (1)**) vagy húzza az ujját balra az érintőképernyőn, hogy a kezdő **képernyő 2 (2)** megjelenjen.

Minden előre beállított automata program előtt egy test szkennelés történik (3) és utána automatikusan a masszázst-program képernyőhöz jutunk (4). A masszázs befejezése után a fotel visszaáll eredeti helyzetébe.

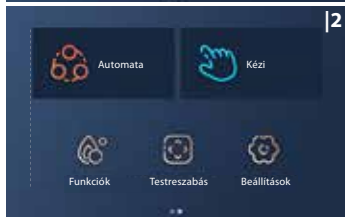

Az **Auto (5)** pont alatt 12 előre beállított automatikus wellness program található, melyek közül Ön választhat: Nyújtás, Lazítás, Chef, Lady, Senior, Nyak és váll, Derék és fenék, Thai, Hagyományos és Nyomás.

A **Manuális (6)** pont alatt Ön a masszázst saját kívánsága szerint állíthatja be. Válasszon ki ehhez először egy masszázstechnikát. Húzza utána az ujját balra, hogy a **masszázsprogram képernyőről (4)** újra a **kezdőképernyő-re 2 (2)** jusson. Most a **Manuális (6)** pontban a masszázst további körülményeit tudja beállítani.



Technikák: Gyúrás, Szinkronizálás, Kopogtatás, Kopogtatás, Shiatsu és 3D Shiatsu. Koppintson a szimbólumra az indításhoz.

Terület: Teljes, Részleges és Pontszerű. Ha a Pontszerű masszázst működik, a fókuszpont szimbóluma jelenik meg a képernyőn. Koppintson rá és tartsa nyomva a szimbólumot, hogy a kívánt masszázsfókuszot beállíthassa.

Szélesség: Széles, Közepes, Szűk. A szélességet nem lehet szabályozni, ha a Gyúrás vagy a Szinkronizálást választotta.

3D erősség: 5 fokozat (0/Off – 5) és a Kikapcsolás (kikapcsol a 3D erősség). A 3D erősség nem szabályozható, ha a 3D Shiatsu van működésben.

Sebesség: 6 fokozat. A Sebesség nem szabályozható, ha a Shiatsu vagy a 3D Shiatsu lett kiválasztva.

Az **Opciók (7)** pont alatt találja a Légpárnák, Lábmelegítés és Lábmelegítés opciókat, amiket Ön a masszázst során be tud állítani.

Légpárnák: Teljes, Vállak, Csípő és Lábak. Koppintson a szimbólumra az indításhoz.

Levegő erősség: 5 fokozat és KI (Kikapcsol a levegő erősség).

Lábgörgők: 3 fokozat és KI (Lábgörgőket kikapcsolni). Ez az opció nem használható, ha a Légpárnák „Teljes” vagy „Lábak” vannak kiválasztva.

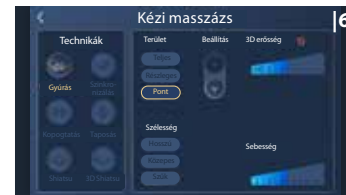

Hát melegítés: 3 fokozat és KI (Kikapcsol a hát melegítés).
Láb melegítés: 3 fokozat és KI (Láb melegítést kikapcsolni).

A **Beállítások (8)** pont alatt a Zéró gravitációt, a masszázst időtartamát és a Hattámla pozícióját tudja beállítani. A lábérést a Beállításokban lehet fel/le igazítani, kihúzni és behajtani.



Súlytalanság: Zéró 1, Zéró 2 és KI (Zéró gravitációt kikapcsolni).

Masszázs időtartama: 10 perc, 20 perc, 30 perc.
Hát: Koppintson a szimbólumra és tartsa nyomva, hogy a háttámlát hátra tudja dönteni.

Lábak: Koppintson a szimbólumra és tartsa nyomva, hogy a lábérést felemelje/leeresse.

Térd: Koppintson a szimbólumra és tartsa nyomva, hogy a lábérést felső részét fel vagy le mozgassa.

Lábak: Koppintson a szimbólumra és tartsa nyomva, hogy a lábérést kihúzza/behajtja.



A **Beállítások (9)** pont alatt található a képernyő Fényereje, a Nyelv, Bluetooth, Feltöltés, Hangok és az érintőképernyő Controllerének információja. Koppintson a szimbólumra, hogy részletes információkat kaphasson.

A masszázs befejezése után a masszázst fotel visszaáll eredeti helyzetébe és a **Törölés képernyő (10)** jelenik meg.

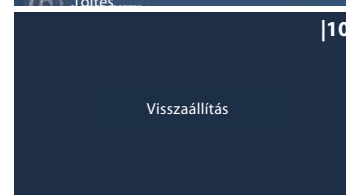
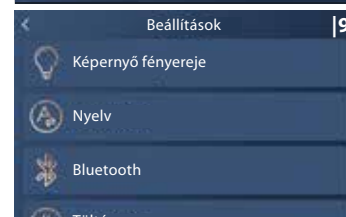

Ápolás és karbantartás

Ápolási javaslatok

- A háttámlán, kartámlán, lábfejtartón, műanyagrészekon valamint a légtömlőkön található foltok kezelésére használjon enyhe tisztítóhabot, majd törölje le egy száraz ruhával.
- A távkapcsolón, kapcsolószekrényen lévő foltokat egy száraz ruhával távolítsa el.
- A háttámla kárpitja és a párnák kizárólag vízalapú kárpittisztítóval tisztíthatók, egy nedves ruha segítségével.
- Tisztítás után hagyja a felületet megszáradni.
- A lábfej- és vádli tartóhuzatot vegye le a tisztításhoz, mossa ki kézzel, kímélő tisztítószerrel és hagyja megszáradni.

 FIGYEL-MEZTETÉS	<ul style="list-style-type: none"> • Gyerekek az eszközzel nem játszhatnak. Gyerekek a gépet felügyelet nélkül nem tisztíthatják és javíthatják. • Tisztítás és javítás előtt húzza ki a villamosvezetékét a konnektorból. • Áramütés és egyéb sérülések megelőzése érdekében a villamosvezetékét ne érintse meg nedves kézzel. • Ügyeljen arra, hogy tisztítás során a kapcsolószekrénybe tisztítószer ne kerüljön. • Ne használjon benzolt, hígítót vagy más oldószert a terméken, mert ezek a felületek kifehéredéséhez vagy az eszköz károsodásához vezethetnek. • A kárpitot ne vasalja.
---	---

Állagmegőrzés

Amennyiben hosszabb ideig nem használja a gépet, takarja le egy tiszta szövetanyaggal, hogy ne porosodjon.

 FIGYELEM	<ul style="list-style-type: none"> • Ne tegye ki hosszabb ideig tűző napsütésnek, mert ez a felületek kifehéredéséhez, illetve egyéb műszaki hibákhoz vezethet.
--	--

Ajánljuk a napi használat során kérjük ellenőrizze a következő hibák előfordulását:

- Égett szag.
- A villamosvezeték megérintése során a villamosáram vibrál.
- A villamosvezeték forró.
- Más abnormális kísérőjelenségek.

 FIGYELEM	<ul style="list-style-type: none"> • Amennyiben a fent leírt problémák fennállnak, kérjük ne használja tovább az eszközt újabb meghibásodások és sérülések elkerülése érdekében. • Kapcsolja ki a főkapcsolót és húzza ki a hálózati csatlakozót. A javítás érdekében forduljon a helyi forgalmazóhoz vagy szállítóhoz. • A fent leírt ápolási és szerelési munkálatok kivételével minden egyéb karbantartás elvégzésében a hivatalos forgalmazó vagy szervizcentrum illetékes.
--	--

 FIGYEL-MEZTETÉS	<p>Tisztítás és javítás előtt húzza ki a villamosvezetékét a konnektorból. Áramütés és egyéb sérülések megelőzése érdekében a villamosvezetékét ne érintse meg nedves kézzel.</p> <p>Ne próbálja meg a gépet maga megjavítani vagy szétszedni. A szervizelést a hivatalos szervizcentrummal végeztesse.</p>
---	---

Hibaelhárítás

Nr.	Hiba	Lehetséges okok	Lehetséges megoldás
1	A használat során zajokat lehet hallani.	A hangok a levegőpumpa motorjából vagy más, a szövetborításhoz dörzsölődő mechanikus részekből jönnek.	Nincs szükség beavatkozásra.
2	A fotel nem indul.	A hálózati kábel nincs az aljzatban.	Helyezze a hálózati csatlakozót az aljzatba.
		A hálózati kapcsoló ki van kapcsolva.	Kapcsolja be a kapcsolót.
		A biztosíték kiégett	Csak azonos típusú biztosítékra cserélje a biztosítékot.
3	Nem jön hang a hangszóróból.	A hangerő a legalacsonyabb szintre van állítva.	Állítsa be megfelelően a hangerőt.
		A Bluetooth ki van kapcsolva.	Kapcsolja be a Bluetooth funkciót.
		A Bluetooth egy másik eszközhöz van csatlakoztatva.	Csatlakoztassa a készüléket újra a Bluetooth-hoz.
4	A háttámla vagy a lábrész nem dönthető ill. emelhető.	Túlzott nyomást gyakorol a háttámlára ill. a lábtartóra.	Csökkentse a nyomást és próbálja újra.

Ha a hiba továbbra is fennáll, a javítás kérdésében forduljon a forgalmazóhoz.

Fontos! Ne próbálja meg a terméket maga javítani. Vállalatunk a szakszerűtlen javításból eredő sérülésekért és károkért nem vállal felelősséget.

Műszaki adatok

Név:	Titan masszázsfotel
Modell:	TITAN
Feszültség:	220-240V~
Frekvencia:	50-60Hz
Teljesítmény:	180W
Tanúsítvány:	

Az elektromos háztartási eszközökre vonatkozó érintésvédelmi osztály: 1. osztályú



Jellemzők

	<p>BRAINTRONICS® A braintronics® Technologie audio stimuláció útján szinkronizálja az Ön agyhullámain. Speciálisan kifejlesztett masszázssal kombinálva ellazul az stressz által megkínzott teste. Teljesen mindegy, hogy Ön ellazulni, álmodni vagy tanulni szeretne – minden lehetséges.</p>
	<p>GÖRGETÉS A GÖRGETÉS az izomzat feszülésének és elernyedésének kellemes váltakozása, ezért különösen nyugtató és pihentető. Ezt a technikát gyakran alkalmazzák a masszírozás végén az izmok ellazításához és kikapcsolódás gyanánt.</p>
	<p>GYÚRÁS A GYÚRÁS során a bőrt és az izmokat hüvelykujjal és mutatóujjal vagy két kézzel markolásszák és gyúrnak. Ezt a masszázstechnikát elsősorban az izommelegség lazítására használják.</p>
	<p>LÉGNYOMÁS A felemelkedő és lelapadó légpárnák egy pumpáló mozgást eredményeznek, ami természetes izomreflexeket kelt. Különösen jótékony hatású a vádli és a lábfej területén.</p>
	<p>SZÉN HŐ A mélyre ható karbon infravörös fűtés tágítja az ereket, megnövekszik a vérkeringés és csökkenti az izmok tónusát. Továbbá különlegesen kellemes hatással van az idegsejtekre, amelyek a fájdalmak az agy részére való jelentésére szolgálnak.</p>
	<p>GYÚRÁS & VEREGETÉS (DUAL ACTION) Itt a dagasztó és kopogtató masszírozó technika egyesül, hogy egyidejűleg oldja a feszültséget és serkentsse a vérkeringést.</p>
	<p>VEREGETÉS A VEREGETÉS során rövid ütögető mozdulatokat végeznek kézzel, tenyérrel vagy ököllel. Ez serkenti a bőr vérellátását és lazítja a feszült izmokat. A tüdő magasságában végzett VEREGETÉS masszázssal javítja a nyákoldást a tüdőben.</p>
	<p>LÁBMASSZÍROZÓ Kényelmi lábmasszázs – még a lábgörgők a sebessége is állítható.</p>
	<p>HANGERŐ A hangerő szabályozása.</p>

Jellemzők

	<p>L-ALAK Mélyre ható teljes testmasszázs a nyaktól egészen a fenékgig.</p>
	<p>S-ALAK Ezeknél az automata programoknál a különösen testközeli masszírozó fejek az egész hátat masszírozzák egészen a fenékgig. Az S-alakú mechanizmus a gerinc természetes felépítését utánozza.</p>
	<p>HELYTAKARÉKOS A fekvő pozícióhoz a masszázsfotel előre megy és ezáltal csak 5 cm faltávolságra van szüksége. Helytakarékos és kényelmes!</p>
	<p>NEHÉZSÉGI ERŐ NÉLKÜL Ön az úrhajósok részére kifejlesztett – „súlytalan érzés” állapotába kerül.</p>
	<p>AUTOMATIKA A speciálisan kifejlesztett, teljes testre ható automatikus program különböző masszázstechnikák széles választékát kínálja. Itt a meleg/fűtés funkció igény szerint bekapcsolható.</p>
	<p>HÁTRÉSZ Minden mérethez hozzáigazítható masszázsterület.</p>
	<p>ARTRÓZIS HÚZÁS A trakció esetén egy enyhe nyújtó húzásról van szó. Ez stimulálja a porcokat és élénkíti a folyadék elvezetését, elősegíti a tápanyagok felvételét és enyhíti az artrózisos panaszokat.</p>
	<p>FEKVŐ POZÍCIÓ Az állítható háttámla és lábtámasz hozzájárulnak a test kellemes érzet biztosító helyzetének egyéni beállításához.</p>
	<p>VÁLLRÉSZ BEÁLLÍTÁSA A váll területén található masszírozó fejek felfelé és lefelé mozgathatóak.</p>

Jellemzők

	LEVEGŐ INTENZITÁSA Az airbag masszázs intenzitása beállítható.
	LEVEGŐ INTENZITÁSA Az airbag masszázs intenzitása beállítható.
	HÁT HÚZÓ MASSZÁZSA Egy célirányos nyújtó masszázs, amely aktiválja a testet és élénkítő hatással van az egész szervezetre.
	SHIATSU A Shiatsu (ujjnyomás) a testterápia egy Japánban kifejlesztett formája. A masszázstechnika gyengéd, ritmikus, mélyre ható nyújtásokból és forgatásokból áll. A shiatsu célja, hogy serkentsen a test bizonyos pontjait és mozgósítsa az izmokat.
	VÁLLFOGÁS Célzott gyúró masszázs a váll-/tarkó környékén – zseniális ezen testrész célzott bántalmi esetén.
	DERÉK HÚZÁSA Az alsó háttájéék légpárnái gondoskodnak a medence kímélő nyújtásáról. Ideálisan hat feszülések ellen.
	PONT A masszírozó fejek pontosan tudnak masszírozni.
	SEBESSÉG A masszázs-sebesség beállítható.
	SZÉLESSÉG A két masszírozó fej közötti távolság beállítható (szoros, közepes és széles).

Jellemzők

	ZENE További kikapcsolódás és élvezet a zene funkcióval.
	BLUETOOTH Kábel nélküli adatátvitel
	AKUPRESSZÚRA PONTOK Döntő akupresszúra pont masszírozása.
	REFLEXZÓNÁK A láb-reflexzóna masszázs regenerálja a láb izomzatát és harmonizáló hatással van szinte valamennyi szervre.
	MASSZÍROZÓ KEZEK ÉRZET A speciálisan kifejlesztett masszázsfetek a masször kezének mozgását utánozzák. Legfeljebb 41 fokos szögben akár 6,5 cm távolságra is ki tudnak nyúlni, és a kezekhez hasonlóan, hatékonyan masszírozni tudják a nyak-, a hát- és az ágyékcsigolyákat.
	USB TÖLTŐKÉSZÜLÉK Amíg Ön ellazulva masszíroztatja magát, addig az integrált USB csatlakozás feltölti pl. az Ön mobiltelefonját.
	GYORS HOZZÁFÉRÉS A kartámlában található gyors starttal a legfontosabb funkciók egy kézmozdulattal vezérelhetők.
	DUPLA SZENZOROS TESTSZKENNER A tarkó és a hát legfontosabb területeinek feltérképezéséhez a masszázsfotel először elvégez egy testszkennelést, hogy biztosítsa a masszázsához szükséges optimális nyomást. A szkennetechnológia felismeri háta magasságát. Az érték beállítása szükség esetén a szkennelési folyamathoz kapcsolódóan módosítható.

Jellemzők

	LAPOS LCD ÉRINTŐKÉPERNYŐS TÁVIRÁNYÍTÁS Az érintőképernyő segítségével a kívánt masszázst kényelmesen kiválasztható és minden további beállításhoz igazítható. Az érintőkapcsolók segítségével navigálhat a menüpontok között, és kiválaszthatja az Önnek megfelelő masszázst, amely a következő lehet: Tarkó/váll, Alsó hát, Automata, Manuális, Bővített, Levegőmasszázs. Igény esetén a masszázsidő további 5 perccel hosszabbítható, 5 perctől kezdve egészen 30 percig.
	3D MASSZÁZS Ennek az új technikának során a masszázst nem csupán fel és le, hanem előre és hátra is mozog.
	165° FEKVŐHELYZET Elektronikus, folyamatosan állítható háttámla 165 fokos dőlésszögig
	2 MASSZÁZSROBOT Két egymástól különállóan működő masszázsgörgő
	HANGIRÁNYÍTÁS A kiválasztott funkciók aktiválásához használja a hangirányítást.
	GRAFIT MELEG A LÁBRÉSZEN Ez a Melegítés funkcióval együtt bekapcsol az ágyék környékén. A Grafit technika segítségével a lábrész néhány percn belül átmelegszik.

EU megfelelési nyilatkozat

Megfelel az EMC 2014/30/EU, LVD 2014/35/EU és az RohS európai irányelveknek..

Jótállási feltételek

A kereskedő a fent leírt termékre a törvény által előírt jótállási időt biztosítja. A jótállás a vásárlás időpontjától érvényes. A dátumot a vásárláskor kapott blokkal kell igazolni. A kereskedő a Németországon belül regisztrált azon termékeket, amelyeken hibákat észlelnék, költségmentesen megjavíttatja, illetve pótolja. Ez nem vonatkozik a gyorsan kopó részekre, mint például a szövet huzatokra. A jótállás érvényesítéséhez a hibás eszközt be kell küldeni a vásárláskor kapott blokkal együtt meg a jótállási idő lejártá előtt.

A jótállási igény megszűnik, amennyiben megállapításra kerül, hogy a hibát pl. külső behatás vagy nem a gyártó, vagy az erre jogosult kereskedelmi partner által elvégzett javítás, illetve átalakítás okozta. A kereskedő által nyújtott jótállás a termék javítására, illetve cseréjére korlátozódik. A jótállás keretén belül a gyártó, illetve a kereskedő nem vállal további felelősséget és nem felelős olyan karokért, amelyek a használati útmutató figyelmen kívül hagyása miatt es/vagy a termék hibás használata során keletkezett. Ha a gyártó a termék átvizsgálása során megállapítja, hogy a jótállási igény olyan hibára vonatkozik, amely nem tartozik a jótállásba, vagy a jótállási idő lejárt, akkor a termék átvizsgálásának és javításának költségei vevőt terhelik.

Jogi tudnivaló: A tartalmak egyike sem képez gyógyászati kijelentést. Betegségek és más testi zavarok diagnózisa és terápiája orvosi, természet gyógyászati vagy terapeuta általi kezelést tesz szükségessé. Az adatok kizárólag informatív jellegűek és nem pótolhatják az orvosi kezelést. Minden felhasználó köteles gondos ellenőrzés és adott esetben egy specialistaival történő konzultáció után megállapítani, hogy az alkalmazás előnyös-e a konkrét esetben. Minden alkalmazás vagy terápia a felhasználó felelősségére történik. Tartózkodunk bármilyen gyógyászati kijelentésektől vagy ígéretektől.

Casada International GmbH
Obermeiers Feld 3
33104 Paderborn, Németország
info@casada.com
www.casada.com

A képek és a szövegek szerzői joga a CASADA International GmbH cég birtokában van, ezek további felhasználása tilos a cég kifejezett hozzájárulása nélkül.
Copyright © 2021 CASADA International GmbH.
Minden jog fenntartva.





< timetorelax

Odkąd firma powstała w 2000 roku, nazwa CASADA stała się synonimem wysokiej jakości produktów w sektorze wellness i fitness.

Dzisiaj, urządzenia marki CASADA są dostępne na całym świecie. Ciągły rozwój, niepowtarzalny design i skupienie się na poprawie jakości życia są tak samo charakterystyczne dla produktów CASADA, jak ich niezawodna jakość.



WAŻNE INSTRUKCJE DOTYCZĄCE BEZPIECZEŃSTWA

Przeczytaj dokładnie całą instrukcję przed użyciem tego urządzenia.

NIEBEZPIECZEŃSTWO! Aby zmniejszyć ryzyko porażenia prądem: Zawsze wyjmuj wtyczkę z gniazdka elektrycznego natychmiast po użyciu i przed czyszczeniem.

NIEBEZPIECZEŃSTWO! Aby zmniejszyć ryzyko poparzeń, pożaru, porażenia prądem lub obrażenia osób:

- 1) Nigdy nie pozostawiaj urządzenia podłączonego do sieci bez nadzoru. Odłącz urządzenie od gniazdka ściennego, gdy nie jest używane oraz przed podłączaniem lub odłączaniem jakichkolwiek części.
- 2) Wymagany jest ścisły nadzór, gdy urządzenie jest używane przez lub w pobliżu dzieci lub osób niepełnosprawnych.
- 3) Używaj tego sprzętu wyłącznie do celów opisanych w niniejszej instrukcji. Nie używaj dodatkowego wyposażenia niezalecanego przez producenta.
- 4) Nigdy nie używaj tego sprzętu, jeśli kabel lub wtyczka są uszkodzone, jeśli nie działają prawidłowo, zostały uszkodzone, lub jeśli urządzenie ma kontakt z wodą – wyślij urządzenie do centrum serwisowego w celu sprawdzenia i naprawy.
- 5) Trzymaj kabel z dala od gorących powierzchni.
- 6) Nigdy nie używaj urządzenia, jeśli otwory wentylacyjne są zablokowane. Otwory wentylacyjne powinny być wolne od kłaczków, włosów i tym podobnych.
- 7) Nie umieszczaj przedmiotów do otworów fotela masującego.
- 8) Nie używaj urządzenia na zewnątrz.
- 9) Nie stosować w miejscach, w których używane są produkty w aerozolu (sprayu) lub podawany jest tlen.
- 10) Aby wyłączyć, ustaw wszystkie przełączniki w pozycji wyłączenia, a następnie odłącz urządzenie od gniazdka ściennego.

Gratulacje!

Dziękujemy za wybranie fotela do masażu marki Casada. Cieszymy się, że możemy wspierać Twoje zdrowie.

Przeczytaj uważnie instrukcję obsługi, aby dokładnie zapoznać się z prawidłową obsługą urządzenia.

Mamy nadzieję, że spodoba Ci się Twój nowy fotel do masażu TITAN .



Spis treści

Instrukcja bezpieczeństwa.....	174
Panel szybkiego sterowania.....	176
Opis i funkcje	177
Nazwy i funkcje przycisków	178
Polecenia głosowe	179
Przed użyciem.....	180
Przesuwanie fotela	185
Podłączanie do zasilania	186
Uruchomienie	186
Sterowanie podnóżkiem	187
Ekran	187
Opieka i utrzymanie	190
Rozwiązywanie problemów	191
Dane techniczne	191
Właściwości.....	192
Europejska deklaracja zgodności	197
Warunki gwarancji.....	197

Instrukcja bezpieczeństwa

Przed użyciem przeczytaj uważnie ŚRODKI OSTROŻNOŚCI, aby zapewnić prawidłowe działanie urządzenia.

- Poniższe środki ostrożności i ostrzeżenia pomogą zapewnić prawidłowe działanie tego urządzenia.
- Klasy wypadków spowodowanych nieprawidłowym użytkowaniem podzielono na OSTRZEŻENIE i UWAGA. Przeczytaj wszystkie OSTRZEŻENIA i UWAGI poniżej, i postępuj zgodnie ze wszystkimi instrukcjami zawartymi w instrukcji obsługi.

 OSTRZEŻENIE	Nieprawidłowa obsługa może spowodować obrażenia użytkowników.
 UWAGA	Nieprawidłowa obsługa może spowodować obrażenia użytkowników lub uszkodzenie produktu.

	Zabronione		NIE demontować
---	------------	---	----------------

Nie nadaje się dla osób wymienionych poniżej.

Zalecamy, aby osoby z którymkolwiek z poniższych schorzeń skonsultowały się z lekarzem przed użyciem.

 OSTRZEŻENIE	<ul style="list-style-type: none">• Osoby z wszczepionym rozrusznikiem serca lub urządzeniami elektronicznymi.• Osoby w trakcie leczenia, zwłaszcza te, które nie czują się dobrze.• Osoby z nowotworami złośliwymi, ostrą chorobą, chorobami serca lub ciężkim nadciśnieniem wymagają nadzoru.• Kobiety w ciąży lub menstruujące.• Osoby z osteoporozą, zniekształconymi stawami, dysfunkcją lub niedawnym złamaniem.• Osoby z poważnymi lub zranionymi chorobami skóry.• Osoby z wysoką gorączką.• Urządzenie ma rozgrzaną powierzchnię. Osoby wrażliwe na ciepło muszą zachować ostrożność podczas korzystania z urządzenia i pozostawać pod nadzorem.• To urządzenie nie jest przeznaczone do użytku przez osoby (w tym dzieci) o ograniczonych zdolnościach fizycznych, sensorycznych, umysłowych lub bez doświadczenia i wiedzy, chyba że będą one nadzorowane, lub poinstruowane w zakresie użytkowania urządzenia przez osobę odpowiedzialną za ich bezpieczeństwo.• To urządzenie może być używane przez dzieci w wieku od 8 lat i starsze, oraz osoby o ograniczonych zdolnościach fizycznych, sensorycznych, umysłowych lub bez doświadczenia i wiedzy, o ile są one pod nadzorem, lub zostały poinstruowane dotyczące korzystania z urządzenia w bezpieczny sposób, i rozumieją związane z tym zagrożenia.
---	---

Środki ostrożności dotyczące pilota

 UWAGA	<ul style="list-style-type: none">• Nie obsługiwać pilota mokrymi rękami, ani nie ciągnąć na siłę za przewód regulatora.• Nie wlewaj wody, ani innych płynów do sterownika, aby uniknąć usterki.• Nie umieszczaj ciężkich przedmiotów na kontrolerze.
---	---

Instrukcja bezpieczeństwa

Przestrogi dotyczące złączy zasilania i przewodu zasilającego

 UWAGA	<ul style="list-style-type: none">• Urządzenie może być używane wyłącznie z zasilaczem dostarczonym wraz z urządzeniem.• Fotel masujący może być zasilany wyłącznie niskim, bezpiecznym napięciem, odpowiadającym oznaczeniu na urządzeniu.• Nie odłączaj przewodu zasilającego mokrymi rękami, aby uniknąć porażenia prądem.• Nie ciągnij za przewód zasilający, sięgnij do jego przedniej strony, aby go odłączyć.• Nie ściskaj przewodu zasilającego ciężkimi przedmiotami.• Nie uszkadzaj, nie zginaj, nie ciągnij ani nie skręcaj przewodu zasilającego.• Jeśli przewód zasilający jest uszkodzony, musi zostać wymieniony przez producenta lub jego przedstawiciela serwisowego, lub podobnie wykwalifikowaną osobę w celu uniknięcia zagrożenia.
---	---

Wymagania



 UWAGA	<ul style="list-style-type: none">• Nie używaj tego urządzenia w miejscach, w których temperatura przekracza 40°C.• Nie używaj tego urządzenia w wilgotnym lub zakurzonej otoczeniu.• Należy odłączyć urządzenie od gniazdka podczas burzy lub wyładowań atmosferycznych.• Nie używać na zewnątrz.• Produkt należy umieścić na płaskiej, równej podłodze.• Nie przechowywać w pobliżu źródeł ciepła lub otwartego ognia.
---	---

Optymalne środki dla bezpiecznego użytkowania

 UWAGA	<ul style="list-style-type: none">• Tylko dla użytkowników o wadze poniżej 120 kg.• Nie używaj innego urządzenia terapeutycznego razem z tym produktem.• Używaj tego produktu wyłącznie zgodnie z jego przeznaczeniem opisanym w niniejszej instrukcji.• Urządzenie powinno być używane tylko przez jedną osobę, nie obsługują go dwie lub więcej osób w tym samym czasie, aby uniknąć uszkodzenia produktów.• Nie używaj produktu bezpośrednio po posiłku, może to spowodować dyskomfort.• Zdejmij akcesoria z ramion i opróżnij kieszenie podczas masażu.• Sprawdź tapicerkę pod poduszkami i w innych miejscach, jeśli jest uszkodzona nie używaj go, i skontaktuj się z wykwalifikowanym serwisantem.• Jeśli odczuwasz jakiś nietypowy dyskomfort podczas użytkowania, natychmiast wyłącz zasilanie i nie używaj produktu.• Za każdym razem korzystaj z urządzenia przez 20 minut.• Upewnij się, że za fotelem masującym nie ma przeszkód i jest wystarczająco dużo przestrzeni przed regulacją kąta oparcia lub podnóżka.• Upewnij się, że żadne inne nadmierne obciążenie, nie jest naciskane na oparcie lub podnóżek, trzymać dzieci, zwierzęta lub inne przedmioty z dala od odchylanego oparcia urządzenia / przedłużenia podnóżka, aby zapobiec przypadkowym obrażeniom.• Podczas korzystania z urządzenia należy siedzieć w prawidłowej pozycji, aby uniknąć obrażeń ciała użytkownika lub uszkodzenia urządzenia.• Nie ciągnij, nie popychaj, nie staczaj fotela na jego kółkach po drewnianej podłodze lub dywanie, aby uniknąć uszkodzeń.
---	---

Instrukcja bezpieczeństwa

Optymalne środki ostrożności dla bezpiecznego użytkownika

 ZABRONI- NY	<ul style="list-style-type: none"> Nigdy nie używaj tego produktu, jeśli ma uszkodzone / odsłonięte części lub upływ prądu. Nie stawaj na podnóżku ani nie stawiaj na nim ciężkich przedmiotów. Należy pilnować dzieci, aby nie bawiły się fotelem masującym. Nie zasypiaj podczas działania urządzenia. Unikaj używania produktu pod wpływem alkoholu. Nie wkładaj rąk, ani obcych przedmiotów do otworów urządzenia, aby uniknąć obrażeń użytkownika lub uszkodzenia urządzenia. Jeśli podczas pracy pojawi się dym lub dziwny zapach, natychmiast zaprzestań użytkownika.
 NIE ROZBIERAJ	<ul style="list-style-type: none"> Nie demontuj tego produktu, aby uniknąć awarii. Nie podejmuj prób naprawy lub demontażu urządzenia samodzielnie. Skontaktuj się z autoryzowanym sprzedawcą lub serwisem.
 ODŁĄCZ KABEL ZASILAJĄCY	<ul style="list-style-type: none"> Przed przystąpieniem do konserwacji, wyciągnij przewód zasilający z gniazdka zasilającego. Nigdy nie podłączaj, ani nie wyciągaj przewodu zasilającego mokrymi rękami, aby uniknąć porażenia lub obrażenia. Po użyciu wyciągnij przewód zasilający z gniazdka zasilającego. Wyjmij wtyczkę z gniazdka, gdy nastąpi odcięcie zasilania.

Panel szybkiego sterowania

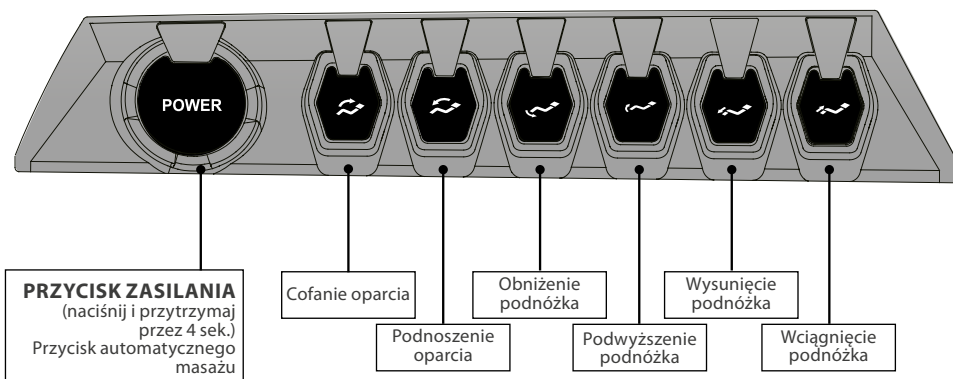

Opis i funkcje

Funkcje zewnętrzne fotela

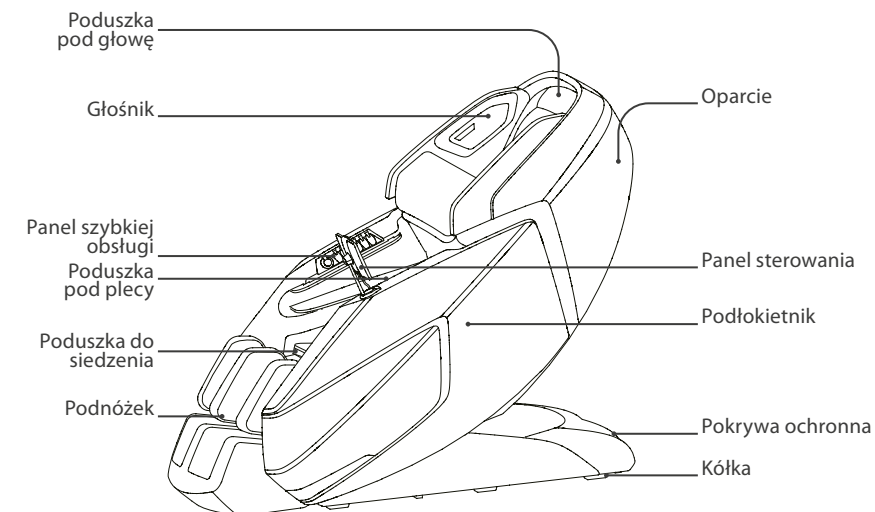



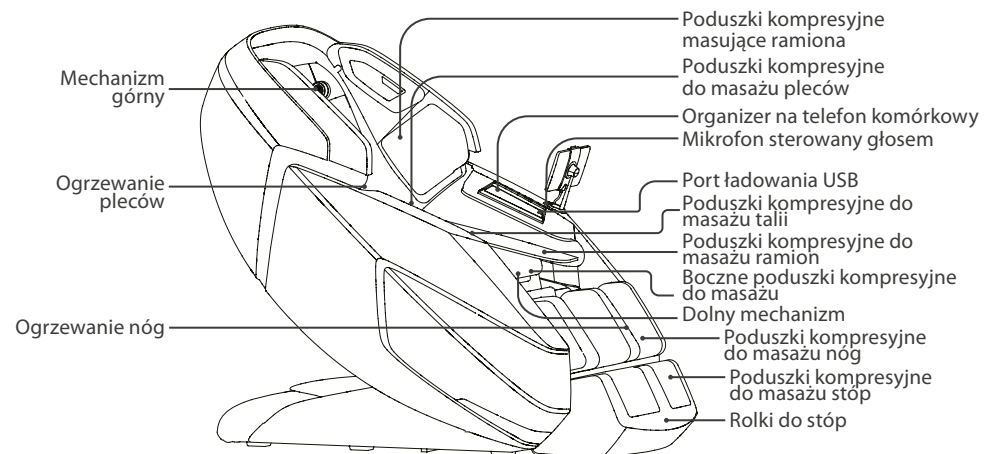



Funkcje wewnętrzne fotela



Nazwy i funkcje przycisków

Panel szybkiego sterowania / opis przycisków

	Przycisk zasilania / automatycznego masażu Długie naciśnięcie przycisku (ok. 4 sekundy) umożliwia włączanie i wyłączenie fotela masującego. Szybkie naciśnięcie przycisku umożliwia przełączanie między automatycznymi programami masażu.
	Cofanie oparcia Naciśnij i przytrzymaj przycisk, aby odchylić oparcie; zwolnij przycisk, aby zatrzymać. Kiedy oparcie jest ustawione w trzeciej ćwiartce, zatrzymuje się i czeka, aż dolny mechanizm osiągnie bezpieczną odległość, zanim przestawi się dalej.
	Podnoszenie oparcia Naciśnij i przytrzymaj przycisk, aby podnieść oparcie do pozycji pionowej; zwolnij przycisk, aby zatrzymać.
	Obniżenie podnóżka Naciśnij i przytrzymaj przycisk, aby obniżyć podnóżek, zwolnij przycisk, aby zatrzymać.
	Podwyższenie podnóżka Naciśnij i przytrzymaj przycisk, aby podnieść podnóżek; zwolnij przycisk, aby zatrzymać.
	Wysunięcie podnóżka Naciśnij i przytrzymaj, aby wysunąć podnóżek; zwolnij przycisk, aby zatrzymać. (Upewnij się wcześniej, że jest wystarczająco dużo miejsca).
	Wciągnięcie podnóżka Naciśnij i przytrzymaj przycisk, aby schować podnóżek; zwolnij przycisk, aby zatrzymać.

Polecenia głosowe

Polecenia głosowe dostępne są jedynie w języku angielskim i niemieckim. Zapoznaj się z nimi na stronie 11 (niemiecki) lub 39 (angielski).

Aby włączyć sterowanie głosowe, wystarczy dotknąć kwadratowego przycisku na lewym podłokietniku obok mikrofonu sterującego głosem i powiedzieć „Witaj, mój masażyście”. Po włączeniu sterowania głosowego usłyszysz „Wypowiedz swoje polecenie”. Upewnij się, że fotel do masażu jest włączony, aby go aktywować.

Funkcja	Ilustracja	Angielski	Niemiecki	Inne języki
Polecenie głosowe		Język i głos są w języku angielskim	Język i głos są w języku niemieckim	Domyślny język angielski
Wyjście głosowe		Język i głos są w języku angielskim	Język i głos są w języku niemieckim	Domyślny język angielski
Gdy głośność jest wyłączona lub zmniejszona do zera		Gdy głośność jest wyłączona lub zmniejszona do zera, fotel nie mówi, ale nadal wykonuje polecenia głosowe w języku angielskim.	Gdy głośność jest wyłączona lub zmniejszona do zera, fotel nie mówi, ale nadal wykonuje polecenia głosowe w języku niemieckim.	ON Jeśli wybierzesz inny język, fotel nie mówi. Ale nadal możesz wydawać polecenia (w języku angielskim).
Uwaga	Angielski jest domyślnie ustawiony jako język w stanie dostawy. Komunikaty głosowe i sterowanie głosowe są również w języku angielskim.			

Przed użyciem

Pozycja i umiejscowienie do instalacji

Odstępy niezbędne dla fotela:

- Upewnij się, że jest wystarczająca wolna przestrzeń do instalacji: potrzeba 10 cm wolnej przestrzeni do odchylenia oparcia, 60 cm wolnej przestrzeni na wysunięcie podnóżka i przesunięcie do przodu fotela.
- Trzymaj go 1 metr od telewizora, radia lub innego urządzenia audio / wideo, aby uniknąć zakłóceń sygnału.

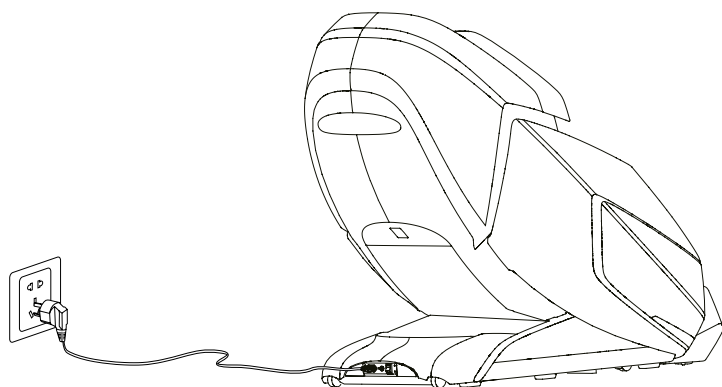
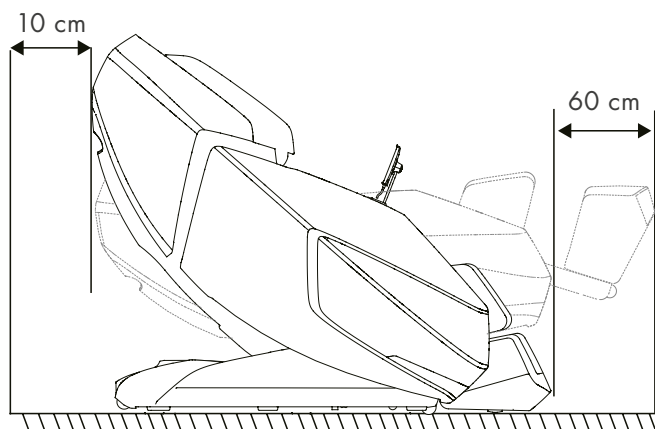

UWAGA

- Zachowaj odległość między gniazdkiem, a wyłącznikiem zasilania w granicach 1,5 metra, aby uniknąć uszkodzenia przewodu zasilającego podczas przesuwania się fotela do masażu.
- Wyprostuj przewód zasilający podczas używania, aby uniknąć splątania lub uszkodzenia.
- Kiedy fotel masujący przesuwany jest do przodu lub do tyłu, sprawdź, czy w pobliżu nie ma dzieci, zwierząt, ani innych przeszkód, aby skutecznie uniknąć wypadków.

Przed użyciem

Ochrona podłogi

Zalecamy umieszczenie pod fotelem kawałka dywanu lub miękkiej maty, aby uniknąć uszkodzenia podłogi i wytłumić hałas podczas poruszania się fotela.

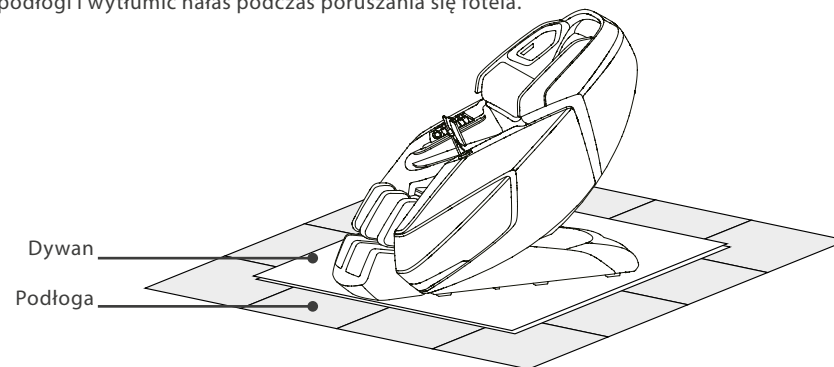

Otoczenie



Unikaj używania fotela masującego w miejscach o dużej wilgotności, na przykład w pobliżu basenów lub łaźni, aby zapobiec wypadkom spowodowanym porażeniem przez prąd elektryczny.



Aby uniknąć ryzyka pożaru lub uszkodzenia fotela masującego, należy trzymać go z dala od gorących powierzchni.

Uziemienie



To urządzenie musi być odpowiednio uziemione. Wtyczkę należy włożyć do odpowiedniego 3-przewodowego gniazdka z uziemieniem, które jest prawidłowo zainstalowane i uziemione zgodnie ze wszystkimi lokalnymi przepisami i regulacjami, aby zmniejszyć ryzyko porażenia prądem.

Instalacja

Krok 1: Wymij wszystkie części fotela do masażu z pudełek

- Rozpakuj pudełko: Usuń z pudełek całą wyściółkę i akcesoria.
- Przed rozpoczęciem instalacji upewnij się, że zawiera wszystkie elementy.

Krok 2: Montaż podłokietników

- Podłączyć ponumerowane węże powietrzne do odpowiednio ponumerowanego zaworu powietrza w podłokietniku i włożyć złącza (złącza są dopasowane kolorystycznie). Powtórz dla drugiego podłokietnika.

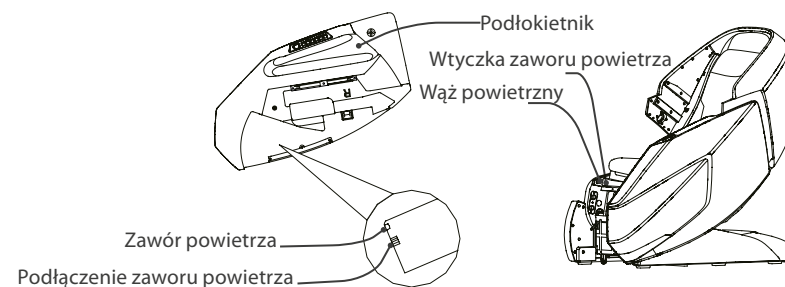

Przed użyciem

Instalacja | Krok 2: Montaż podłokietników

Przytrzymaj podłokietnik i zaczepek wspornik 2 w rowku wspornika: powoli wsuń podłokietnik w ramę fotela, aż wspornik 2 zostanie całkowicie wyrównany ze wspornikiem 4. Wsuń wspornik 1 do wspornika 3 i zamocuj podłokietnik za pomocą śrub (ta sama metoda montażu drugą stroną).

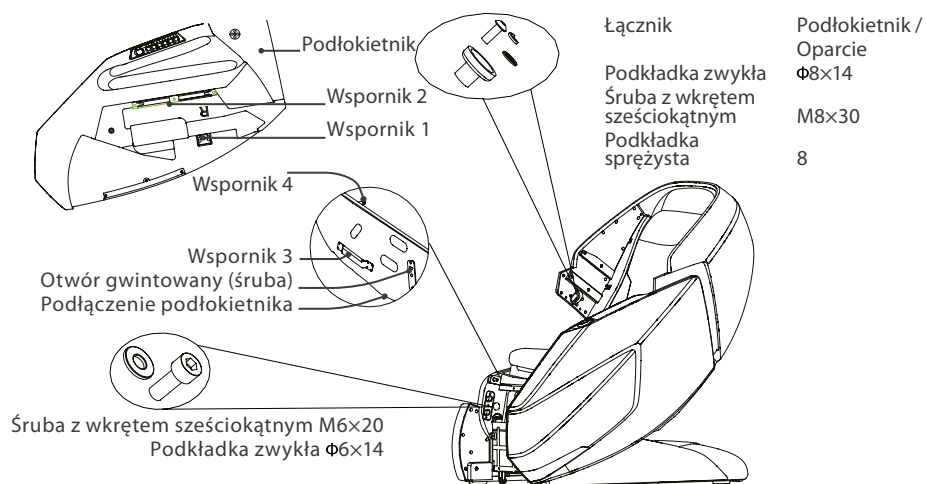

Instalacja | Krok 3: Montaż części barkowej

- Połącz wtyczki głośnika z odpowiednimi złączami na ramie czołowej, zainstaluj część barkową w ramie głowy i podłącz dyszę powietrza do przyłączy powietrza (ta sama metoda montażu z drugiej strony).
- Następnie zabezpiecz 2 szt. Śruby M4 × 16 i 5 szt. Śruby M5 × 20.

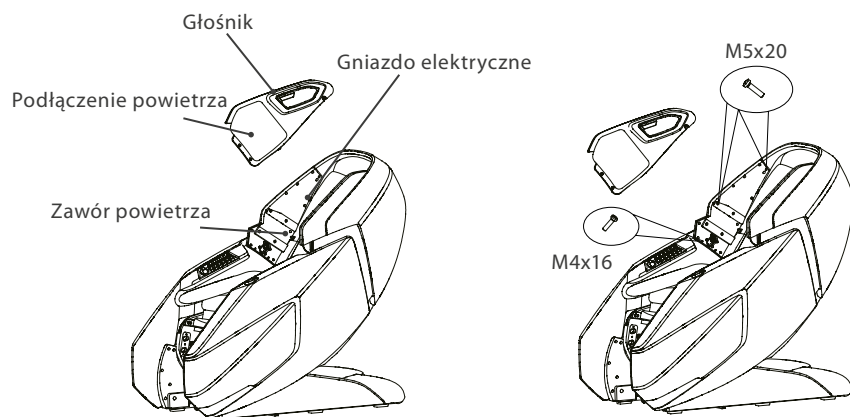

Przed użyciem

Instalacja | Krok 4: Mocowanie podnóżka

Podnieś część nożną, włóż wąż powietrza do zaworu powietrza i włóż wtyczkę zaworu powietrza do złącza zaworu powietrza znajdującego się z przodu siedzenia, upewniając się, że są dobrze zamocowane.

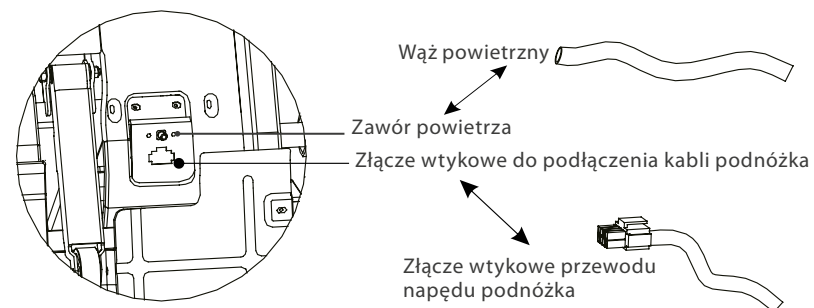

Włóż tuleję wspornika nóg do wspornika podnóżka, przymocuj ją do obrotowego wałka wspornika nóg, a następnie przymocuj zacisk zabezpieczający DK do końca śruby wspornika nóg, aby utrzymać wspornik nóg na miejscu, a następnie wepnij podnóżek.

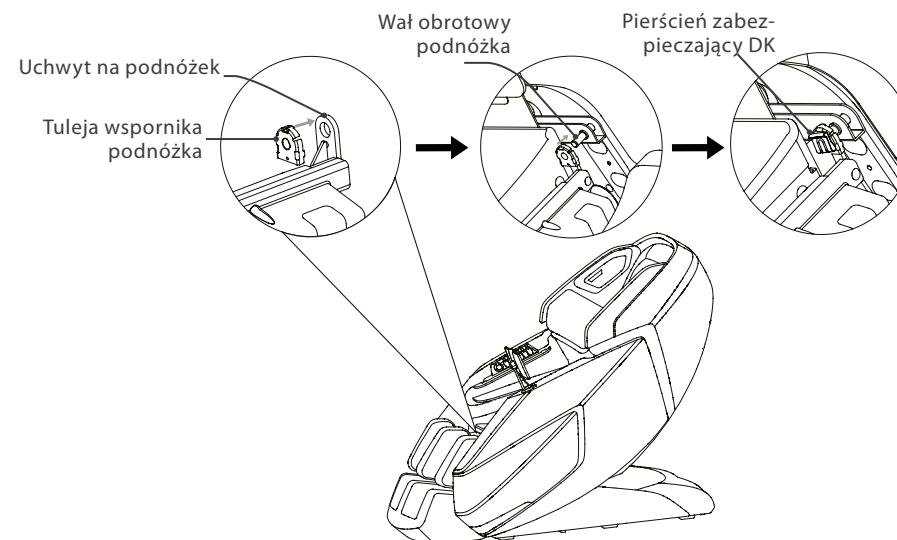

Przed użyciem

Instalacja | Krok 5: Instalacja uchwytu pilota

Wykręć śrubę z podstawy, włóż uchwyt pilota do podstawy i zabezpiecz go śrubą M4, a następnie umieść element ozdobny na górze.

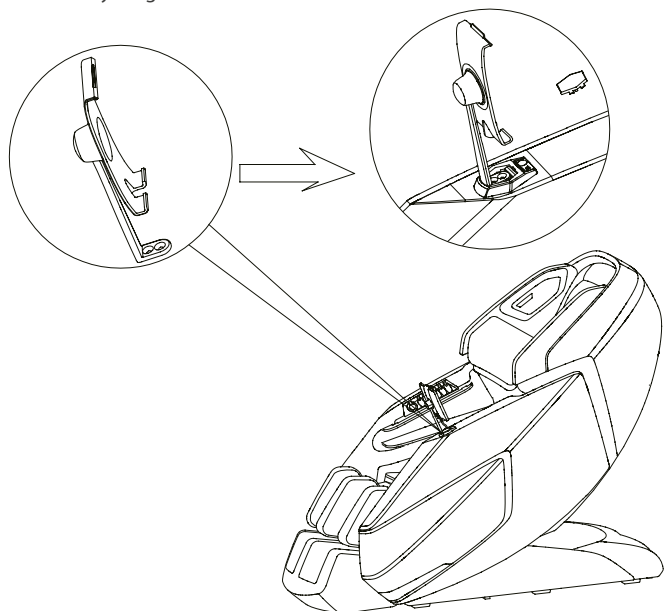

Instalacja | Krok 6: Instalacja wspornika pilota

Podłączyć przewód sterujący do złącza fotela masującego (przed podłączeniem wyrównać styki ze złączem), aby zabezpieczyć złącze, a następnie dokręcić nakrętkę zgodnie z ruchem wskazówek zegara.

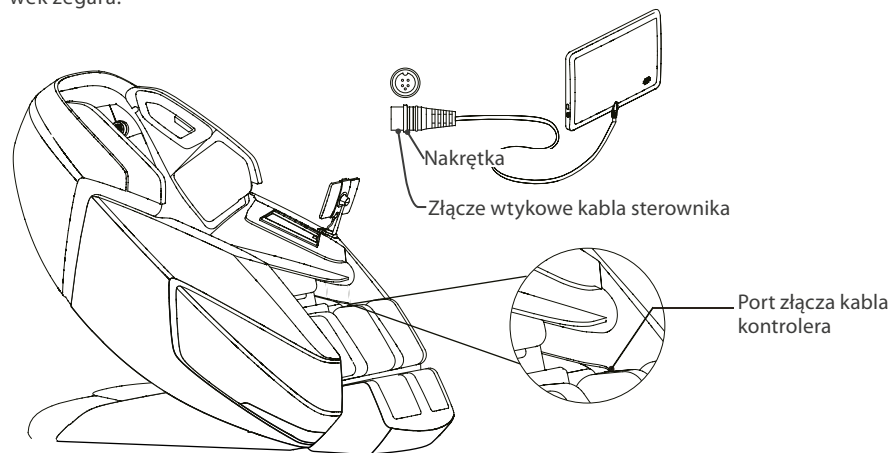

Przed użyciem

Instalacja | Krok 7: Końcowe podłączenie

- Podłączyć kabel sieciowy do gniazda sieciowego na urządzeniu. Podłącz fotel do zasilania, włącz wyłącznik i za pomocą pilota podnieś oparcie do pozycji całkowicie wyprostowanej.
- Włącz przełącznik zasilania i za pomocą pilota podnieś oparcie do pozycji całkowicie wyprostowanej.

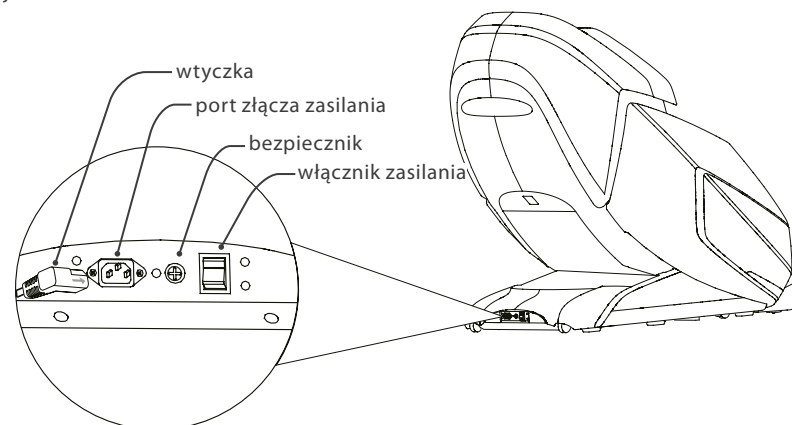

Przesuwanie fotela

- Ustawić oparcie w pozycji pionowej.
- Wyłączyć wyłącznik sieciowy i wyjąć wtyczkę z gniazdka.
- W dwie osoby pchnąć oparcie w dół i podnieść fotel do przodu chwytając za uchwyt znajdujący się w górnej części podłokietnika, a tylnej fotela podłokietnika (patrz szkic).
- Przetoczyć fotel na kółkach w żądane miejsce.

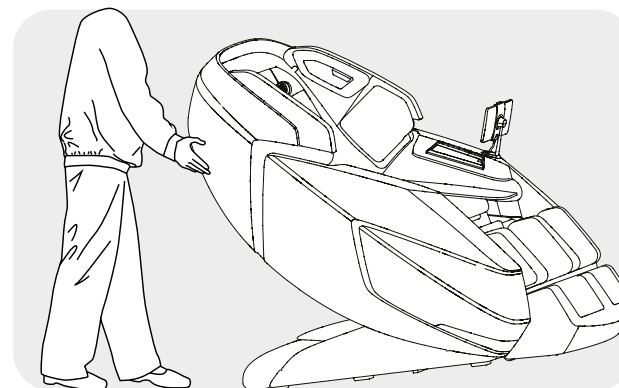

UWAGA

- Nie przesuwaj fotela, gdy siedzi na nim jakaś osoba.
- Do transportu nie podnoś fotela za podnóżek lub podłokietnik, nie trzymaj stelaża i nie stabilizuj oparcia (fotel powinien być transportowany w 4 osoby).

Podłączanie do zasilania

- Podłącz urządzenie do prawidłowo uziemionego gniazdka.
- Włącz główny włącznik z tyłu fotela masującego.



UWAGA

- Przed włączeniem fotela masującego sprawdź, czy przewód zasilający nie jest uszkodzony.
- Przed podłączeniem do zasilania sprawdź, czy główny włącznik zasilania jest wyłączony.

Uruchomienie

- Za pomocą regulatora opuść oparcie do najniższej możliwej pozycji, podnieś podnózek i wysuń go do najwyższej pozycji, upewnij się, że jest wystarczająco dużo miejsca przed uruchomieniem.
- Przywróć oparcie i podnózek do ich standardowych pozycji po pierwszym uruchomieniu. Aby wybrać program masażu, zapoznaj się z instrukcją obsługi panelu sterowania oraz instrukcją pilota.

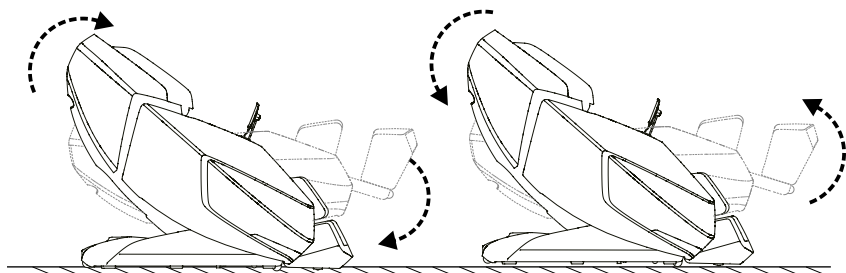

Zanim usiądziesz na fotelu masującym:



- Upewnij się, że podnózek jest dobrze dopasowany, zanim usiądziesz na fotelu masującym.
- Upewnij się, że fotel masujący został przywrócony do swojej pierwotnej pozycji, zanim na nim usiądziesz.
- Jeśli jakkolwiek część nie znajduje się w swojej standardowej pozycji, wyłącz fotel masujący, aby mógł powrócić do swojej pierwotnej pozycji.



UWAGA

- Nie siadaj na fotel z podniesionym podnóżkiem.
- Nie należy nadmiernie obciążać podnóżka, w celu uniknięcia uszkodzeń.

Sterowanie podnóżkiem

Naciśnij i przytrzymaj  lub  ten przycisk, aby wysunąć (upewnij się, że jest wystarczająco dużo miejsca) lub wsunąć podnózek do pożądanej pozycji, aby uzyskać optymalny efekt masażu. Zwolnij przycisk, aby ustawić pozycję.

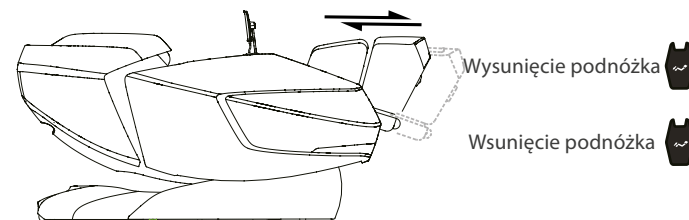

Czujnik jest przymocowany do spodu podnóżka, podnózek automatycznie dostosowuje długość, gdy tylko fotel zostanie uruchomiony.



OSTRZEŻENIE

- Prosimy nie używać fotela masującego do zabawy i unikać niewłaściwego obchodzenia się z nim. Upewnij się, że nie ma przeszkód podczas podnoszenia lub odchylania oparcia i podnóżka.
- Nie należy umieszczać stóp, palców, ani innych przedmiotów w przestrzeni między siedziskiem, a oparciem / podnóżkiem, gdy jest on w pozycji leżącej, podnoszonej lub odchylonej.
- Przed opuszczeniem fotela masującego upewnij się, że fotel masujący został przywrócony do swojej pierwotnej pozycji.

Po użyciu

- Umieść pilot w uchwycie.
- Wyłącz włącznik sieciowy i wyjmij wtyczkę z gniazdka, gdy nie jest używany, aby zapobiec przypadkowemu włączeniu fotela przez dzieci.
- Jeśli fotel masujący nie będzie używany przez dłuższy czas, zalecamy przykrycie fotela, zwinięcie kabla sieciowego i umieszczenie urządzenia w miejscu wolnym od kurzu i wilgoci.

Ekran

Kliknij dwukrotnie, aby wykonać kolejne skanowanie ciała, jeśli poprzednie nie było odpowiednie.

Masaż się kończy, a fotel resetuje się.

Tryb masażu jest wstrzymany.

Jeśli ta funkcja jest aktywna, fotel jest resetowany po zakończeniu masażu. Jeśli nie jest aktywna, fotel po masażu pozostaje w ustawionej pozycji.

Trzy ustawienia intensywności dla aktywnego trybu masażu: Delikatny | Kojący | Energiczny.

Bieganie
Lady
29:59

Prędkość ●●●●● Słabość powietrza ●●●●● Zresetuj po zakończeniu ●●●●●
Szerokość ●●●●● Siła ●●●●●
Siła 3D ●●●●● Delikatny Kojący Energiczny

Ekran



Wybierz jeden z przedstawionych programów masażu (**ekran startowy 1 (1)**) lub przesunij palcem w lewo na ekranie dotykowym, aby wyświetlić **ekran startowy 2 (2)**.

Przed każdym zaprogramowanym/automatycznym masażem wykonywane jest **skanowanie ciała (3)**, a następnie automatycznie włącza się **ekranu programu masażu (4)**. Po zakończeniu masażu fotel jest resetowany.



Pod ikoną **Auto (5)** znajduje się 12 zaprogramowanych automatycznych programów masażu wellness do wyboru: Regeneracja, Rozluźnianie, Orzeźwienie, Gentleman, Lady, Senior, Kark i barki, Talia i biodra, Plecy i kręgosłup, Tajski, Starożytny i Wypychający.

Wybierając **Manual (6)** możesz stworzyć masaż według własnych upodobań. Najpierw wybierz żądaną technikę masażu. Następnie przesunij palcem w lewo, aby powrócić z ekranu **programu masażu (4)** do **ekranu startowego 2 (2)**. Teraz możesz ustawić dalsze parametry masażu w trybie **Manual (6)**.

Techniki masażu: ugniatanie, synchronizacja, ostukiwanie, Shiatsu i 3D Shiatsu. Dotknij ikony, aby rozpocząć.

Zakres: całkowity, częściowy i punktowy. Gdy działa masaż punktowy, ikona punktu skupienia wyświetlana jest na ekranie. Dotknij i przytrzymaj symbol, aby ustawić żądaną pozycję masażu.

Szerokość: szeroka, średnia i wąska. Szerokość nie jest regulowana po wybraniu ugniatań lub synchronizacji.

Siła 3D: 5 poziomów (0 / Wył. – 5) i Off (Wyłącza siłę 3D). Siła 3D nie jest regulowana po wybraniu techniki 3D Shiatsu.

Prędkość: 6 poziomów. Prędkości nie można regulować, jeśli wybrano Shiatsu lub 3D Shiatsu.

Pod ikoną **Opcje (7)** znajdziesz następujące opcje: Kompresja, Rollery stóp, Ogrzewanie pleców i Ogrzewanie nóg, które możesz ustawić i dostosować podczas sesji masażu.

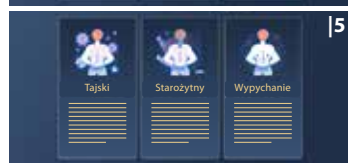
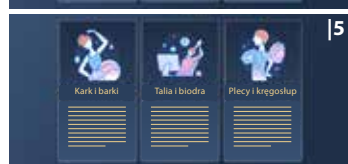
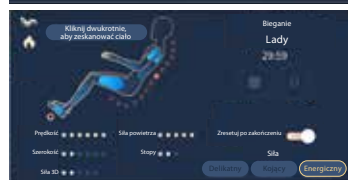
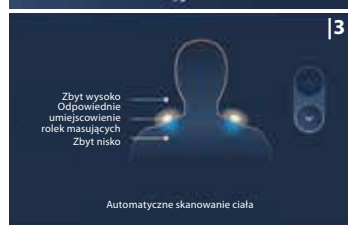

Masaż kompresyjny: pełny, ramiona, plecy, biodra i nogi. Dotknij ikony, aby rozpocząć.

Siła kompresji: 5 poziomów i off (wyłącza kompresję).

Rollery stóp: 3 poziomy i off (wyłącza rolki do stóp). Tej opcji nie można regulować, jeśli wybrane został masaż poduszkami powietrznymi w pozycjach „pełny” lub „nogi”.

Ogrzewanie pleców: 3 poziomy i off (wyłącza

Ekran

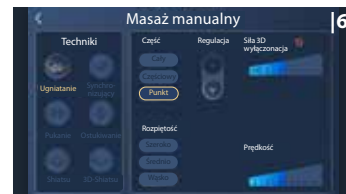

Ogrzewanie nóg:

ogrzewanie pleców).
3 poziomy i off (wyłącza ogrzewanie nóg).

W sekcji **Regulacja (8)** można ustawić Zero Gravity, czas masażu i pozycję oparcia. Podnóżek można regulować w górę / w dół, odsuwać lub dosuwać.

Zero Gravity:

Zero 1, Zero 2 i Off (wyłącza funkcję Zero Gravity).

Czas masażu:

10 min, 20 min i 30 min.

Ułożenie:

dotknij i przytrzymaj symbol, aby pochylić / podnieść oparcie fotela masującego.

Nogi:

dotknij i przytrzymaj symbol, aby podnieść / opuścić podnóżek fotela masującego.

Kolana:

Dotknij i przytrzymaj symbol, aby przesunąć górną część podnóżka w górę / w dół.

Stopy:

dotknij i przytrzymaj symbol, aby wysunąć / dosunąć podnóżek.

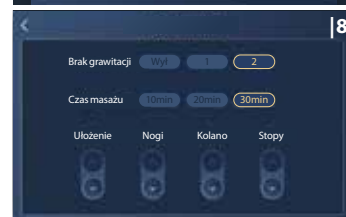
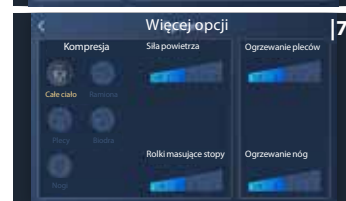

10

W **Ustawieniach (9)** znajdziesz jasność ekranu, wybór języka, Bluetooth, ładowanie, dźwięki i informacje o kontrolerze ekranu dotykowego. Dotknij symbolu, aby wyświetlić szczegółowe informacje.

Po zakończeniu masażu fotel masujący jest resetowany i wyświetlany jest **ekran resetowania (10)**.

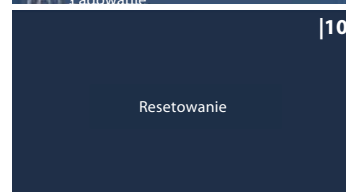
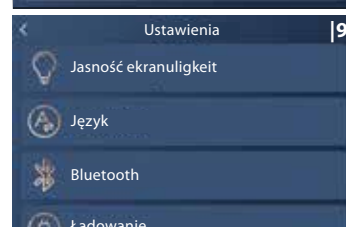

10

Opieka i utrzymanie

Instrukcja pielęgnacji

- Aby usunąć plamy na panelu tylnym, podłokietniku, podnóżku, częściach plastikowych lub plamach na wężu powietrznym: wyczyścić łagodną pianką czyszczącą, a następnie wytrzeć suchą szmatką.
- Aby usunąć plamy na pilocie, skrzynce sterowniczej: wytrzeć suchą szmatką.
- Aby usunąć plamy na tapicerce oparcia lub poduszkach: użyj wyłącznie środka do czyszczenia tapicerki na bazie wody, wytrzyj wilgotną szmatką, a następnie pozostaw do wyschnięcia.
- Aby wyczyścić pokrowce na nogi / łydki, zdejmij je z fotela, wyczyść ręcznie łagodnym detergentem, a następnie pozostaw do wyschnięcia.

 OSTRZEŻENIE	<ul style="list-style-type: none"> • Dzieci nie mogą bawić się urządzeniem. Dzieci nie mogą czyścić i konserwować urządzenia bez nadzoru. • Przed przystąpieniem do czynności konserwacyjnych wyjmij wtyczkę z gniazdka. • Aby uniknąć porażenia prądem lub obrażeń, nie dotykaj przewodu zasilającego mokrymi rękami. • Ubezpiecz się, że środek czyszczący nie dostanie się do skrzynki sterowniczej podczas czyszczenia. • Nie używaj benzenu, rozpuszczalnika do czyszczenia urządzenia, ponieważ może to spowodować blaknięcie lub uszkodzenie fotela. • Nie prasować tapicerki.
---	---

Przechowywanie

Jeśli urządzenie nie będzie używane przez dłuższy czas, należy przykryć je czystą szmatką, aby uniknąć gromadzenia się kurzu.

 UWAGA	<ul style="list-style-type: none"> • Nie wystawiać tego urządzenia na długotrwałe bezpośrednie działanie promieni słonecznych. Może to spowodować odbarwienie lub uszkodzenie.
---	---

Podczas codziennego użytkowania należy sprawdzić, czy nie występują następujące problemy:

- Zapach spalenizny.
- Zasilanie sieciowe migocze podczas dotykania przewodu zasilającego
- Przewód zasilający jest gorący.
- Inne nietypowe dodatki.

 UWAGA	<ul style="list-style-type: none"> • Jeśli wystąpią powyższe problemy, należy zaprzestać korzystania z urządzenia, aby uniknąć nieprawidłowego działania lub obrażeń. • Wyłącz przełącznik zasilania i wyjmij wtyczkę z gniazdka. Skontaktuj się z lokalnym dealerem lub dostawcą w celu naprawy. • Wszystkie inne czynności konserwacyjne, z wyjątkiem powyższej pielęgnacji i konserwacji, powinny być wykonywane przez autoryzowanego sprzedawcę lub centrum serwisowe.
---	---

 OSTRZEŻENIE	<p>Przed przystąpieniem do czynności konserwacyjnych odłącz przewód zasilający od gniazdka elektrycznego. Aby uniknąć porażenia prądem lub obrażeń, nie dotykaj przewodu zasilającego mokrymi rękami. Nie próbuj samodzielnie demontować ani naprawiać urządzenia, należy zlecić naprawę fotela do autoryzowanego serwisu.</p>
---	--

Rozwiązywanie problemów

Nr.	Problem	Możliwa przyczyna	Możliwe rozwiązanie
1	Podczas użytkowania występuje hałas	Hałas może wydobywać się z silnika pompy powietrza lub innych części mechanicznych ocierających się o materiałowy pokrowiec.	Nie jest wymagane żadne działanie
2	Fotel się nie uruchamia	W gniazdku nie ma kabla sieciowego	Włóż prawidłowo wtyczkę sieciową do gniazdka
		Włęcznik sieciowy jest wyłączony	Włącz przełącznik
3	Głośnik nie odtwarza muzyki	Przepalony bezpiecznik	Wymień go tylko na bezpiecznik tego samego typu
		Głośność jest ustawiona na najniższy poziom.	Odpowiednio dostosuj głośność.
4	Nie można odchylić/podnieść oparcia fotela lub podnóżka	Bluetooth jest wyłączony	Włącz Bluetooth
		Bluetooth jest połączony z innym urządzeniem	Podłącz ponownie Bluetooth
4	Nie można odchylić/podnieść oparcia fotela lub podnóżka	Na oparciu lub podnóżek wywierany jest nadmierny nacisk.	Zmniejsz ciśnienie i spróbuj ponownie.

Jeśli problem nie ustąpi, skontaktuj się ze sprzedawcą w celu konserwacji.

Ważne: Nie próbuj samodzielnie naprawiać tego produktu. Nasza firma nie będzie odpowiedzialna za jakiegokolwiek obrażenia lub szkody spowodowane przez nieautoryzowane serwisowanie.

Dane techniczne

Nazwa:	Titan Massage Chair
Model:	TITAN
Napięcie nominalne:	220-240V~
Częstotliwość nominalna:	50-60Hz
Moc nominalna:	180W
Certyfikaty:	

Klasa ochrony elektronicznych urządzeń gospodarstwa domowego: Klasa I









Właściwości

	<p>BRAINTRONICS® Technologia braintronics® synchronizuje fale mózgowie przy pomocy audiostymulacji. Jej połączenie ze specjalnie zaprojektowanym programem masażu pozwala zrelaksować zestresowane ciało. Możesz się rozluźnić, uczyć się lub śnić – wszystko jest możliwe.</p>
	<p>WAŁKOWANIE Wałkowanie to przyjemny ruch, powodujący naprzemiennie napinanie i rozluźnianie mięśni, który kojąco działa na organizm. Ta technika stosowana jest zazwyczaj na koniec masażu, aby rozluźnić mięśnie oraz w celach regeneracyjnych.</p>
	<p>UGNIATANIE Skóra i mięśnie są ściskane i ugniatane pomiędzy kciukami a palcami wskazującymi obu dłoni – mechanizm masujący realizuje tę technikę, skutecznie łagodząc napięcia mięśniowe.</p>
	<p>KOMPRESJA POWIETRZNA Poduszki powietrzne są naprzemiennie pompowane i opróżniane – ten pompujący ruch pobudza naturalne odruchy mięśni. Ta technika masażu ma szczególnie dobroczynny wpływ na okolice łydek i stóp.</p>
	<p>OGRZEWANIE WĘGLOWE PODCZERWONE Włókna węglowe są elastyczne, a przez to niezwykle wytrzymałe. Doskonale przewodzą ciepło, przy czym same nie nagrzewają się do wysokich temperatur. Emitowane w ten sposób ciepło przenika ludzkie ciało, rozluźniając najgłębsze warstwy mięśni.</p>
	<p>UGNIATANIE + OSTUKIWANIE (DUAL ACTION) Połączenie dwóch technik masażu – ugniatania i ostukiwania, pozwala na jednoczesne złagodzenie napięcia i pobudzenie krążenia.</p>
	<p>OSTUKIWANIE Ostukiwanie to seria krótkich ruchów, wykonywanych krawędzią dłoni, otwartą dłońią lub pięścią. Technika ta, dokładnie naśladowana przez mechanizm masujący, poprawia ukrwienie skóry i łagodzi napięcie mięśniowe. Wykonywana na wysokości płuc ułatwia odkrztuszanie wydzieliny z płuc.</p>
	<p>WAŁKOWANIE STÓP Rolki do stóp pobudzają zakończenia nerwowe zlokalizowane na stopach, a odpowiedzialne za pracę poszczególnych organów wewnętrznych oraz wpływają rozluźniająco na mięśnie.</p>
	<p>GŁOŚNOŚĆ Regulacja głośności – funkcja działa wyłącznie dla programów Braintronics.</p>

Właściwości

	<p>KSZTAŁT „L” Fotel realizuje głęboki, pełny masaż na odcinku od szyi do pośladków.</p>
	<p>LINIA-S Dzięki specjalnemu wyprofilowaniu mechanizmu, głowice masujące pracują bardzo blisko ciała, masując całe plecy aż do pośladków. Kształt mechanizmu naśladuje naturalne wygięcie kręgosłupa.</p>
	<p>OSZCZĘDNOŚĆ MIEJSCA Fotel rozkłada się, wysuwając mechanizm do przodu, dzięki czemu nie potrzebuje dużej przestrzeni z tyłu – wystarczy postawić go w odległości 5 cm od ściany. Kompaktowe rozwiązanie, zapewniające komfort użytkownika!</p>
	<p>ZERO GRAWITACJI Ta technika stworzona została na potrzeby astronautów. Pozycja „Zero-G” redukuje ucisk na kręgosłup, odciążając go całkowicie.</p>
	<p>PROGRAM AUTOMATYCZNY Specjalnie zaprojektowane programy masażu całego ciała, wykorzystujące różnorodne techniki masażu. Dodatkowo można uruchomić funkcję ogrzewania.</p>
	<p>CAŁE PLECY Użycie tej technologii pozwala na dokładne wymasowanie całych pleców – niezależnie od ich gabarytów.</p>
	<p>POPRAWA KONDYCJI STAWÓW Ta funkcja polega na delikatnym rozciąganiu, połączonym z uciskiem. Stymuluje ona chrząstki w stawach kolanowych, które zaczynają lepiej przyswajać płyny i składniki odżywcze. Poprawia również ukrwienie całych nóg.</p>
	<p>POZYCJA LEŻĄCA Ta funkcja ma na celu regulację pozycji oparcia i podnóżka, dla zapewnienia maksymalnego komfortu użytkownika.</p>

Właściwości

	DOPASOWANIE RAMION Regulacja głowic masujących góra / dół w obszarze ramion.
	INTENSYWNOŚĆ KOMPRESJI Regulacja intensywności masażu poduszkami powietrznymi.
	OBSZAR MASAŻU KOMPRESYJNEGO Masaż kompresyjny całego ciała. Różne obszary masażu wybierane są indywidualnie.
	ROZCIĄGANIE PLECÓW Masaż skoncentrowany na rozciąganiu pobudza ciało i ma ożywczy wpływ na cały organizm.
	SHIATSU Shiatsu (uciskanie palcami) to technika lecznicza, wywodząca się z Japonii. Masaż shiatsu polega na płynnym, delikatnym i rytmicznym ruchu rozciągającym – rotacyjnym. Jego celem jest stymulowanie poszczególnych partii ciała i pobudzenie mięśni.
	MASAŻ RAMION Punktowy masaż ugniatający ramion / karku ma wspierający wpływ na wszelkie dolegliwości w tym obszarze.
	ROZCIĄGANIE TALII Poduszki powietrzne w dolnym obszarze pleców realizują o delikatne rozciąganie miednicy. Działa świetnie na napięcia.
	MASAŻ PUNKTOWY Głowice masujące mogą masować dowolnie wybrany punkt.
	PRĘDKOŚĆ Regulacja prędkości masażu.

Właściwości

	SZEROKOŚĆ Regulacja odległości pomiędzy głowicami masującymi (wąska – średnia – szeroka).
	MUZYKA Funkcja muzyki potęguje uczucie relaksu podczas masażu.
	BLUETOOTH Bluetooth – bezprzewodowa transmisja danych.
	PUNKTY AKUPRESURY Masaż kluczowych punktów akupresury.
	REFLEKSOLOGIA Masaż stref refleksologicznych regeneruje mięśnie stóp oraz harmonizuje pracę wszystkich organów wewnętrznych.
	UCZUCIE MASAŻU DŁOŃMI Specjalnie zaprojektowane głowice masujące imitują ruchy dłoni masażyście. Maksymalny kąt nachylenia fotela wynosi 41 stopni, a obszar rozciągania – aż 6,5 cm. Takie parametry fotela sorawiają, że masaż odcinka szyjnego, piersiowego i lędźwiowego będzie skuteczny niemal tak samo, jak masaż manualny.
	ŁADOWARKA USB Podczas kojącego masażu za pomocą zintegrowanego portu USB możesz naładować swój telefon komórkowy.
	SZYBKI DOSTĘP Dzięki funkcji szybkiego dostępu znajdującej się w boczku fotela możliwe jest sterowanie najważniejszymi funkcjami urządzenia.
	ZAAWANSOWANY SYSTEM SKANOWANIE CIAŁA Przed rozpoczęciem masażu fotel masujący skanuje ciało, by wykryć obszary karku i pleców oraz zapewnić odpowiedni nacisk podczas masażu. Zastosowana technologia pozwala na ustalenie pozycji barków i pozwala na je ewentualną korektę po zakończeniu skanowania.

Właściwości

	PILOT ZDALNEGO STEROWANIA Z CIENKIM EKRANEM DOTYKOWYM Za pomocą ekranu dotykowego można wygodnie wybrać żądany masaż i dostosować wszystkie jego ustawienia. Możesz poruszać się po menu, klikając przyciski, aby wybrać programy masażu Kark i barki, Dolne plecy, Auto, Manualny, Zaawansowany lub Masaż Kompresyjny. Opcjonalnie można ustawić czas masażu w przedziałach dziesięciominutowych, zaczynając od 10 minut aż do 30 minut.
	MASAŻ 3D Podczas stosowania tej techniki robot masujący porusza się nie tylko do góry i w dół, ale także do przodu i w tył.
	POZYCJA ODCHYLENIA 165 ° Oparcie regulowane elektrycznie o możliwości jego odchylenia do 165 stopni.
	2 ROBOTY MASUJĄCE Dwa mechanizmy masujące działające niezależnie od siebie.
	KONTROLA GŁOSU Użyj sterowania głosowego, aby aktywować wybrane funkcje.
	OGRZEWANIE GRAFENOWE W PODNÓŻKU Uruchamiane jest razem z funkcją ogrzewania okolicy łydźwiowej. Dzięki zastosowaniu grafenu rozgrzewa się w przeciągu kilku minut.

Europejska deklaracja zgodności

Produkt zgodny z europejskimi dyrektywami EMC 2014/30/EU, LVD 2014/35/EU, RoHS regulations.

Warunki gwarancji

Produkt objęty jest przez dystrybutora ustawowym czasem gwarancji. Bieg okresu gwarancji rozpoczyna się w dniu dokonania zakupu urządzenia. Wymogiem do roszczenia gwarancji jest okazanie dowodu zakupu. W okresie gwarancji dystrybutor dokonuje naprawy lub wymiany oryginalnego urządzenia nieodpłatnie. Gwarancja nie obejmuje części, które ulegają zużyciu jak m.in. pokrycie fotela. Wymogiem do roszczenia gwarancji jest dostarczenie uszkodzonego urządzenia wraz z dowodem zakupu przed upływem obowiązującego czasu gwarancji. Prawo do gwarancji nie obowiązuje, jeśli uszkodzenie urządzenia spowodowane zostało np. przez czynniki zewnętrzne, wskutek dokonywania naprawy lub modyfikacji przez osoby nieupoważnione do takich czynności przez autoryzowanego dystrybutora. Obowiązki gwarancyjne dystrybutora ograniczone są do naprawy lub wymiany urządzenia. Na podstawie niniejszej gwarancji ani producent, ani dystrybutor nie ponoszą odpowiedzialności za szkody spowodowane wskutek niezgodnego z instrukcją i /lub nieprawidłowego użytkowania urządzenia. Jeśli w trakcie przeglądu reklamowanego urządzenia okaże się, że istniejące uszkodzenie nie jest objęte gwarancją, lub że upłynął okres gwarancji klient zostanie obciążony kosztem przeglądu urządzenia i jego naprawy. Uwagi prawne: Niniejsze treści nie stanowią zaleceń medycznych. Postawienie diagnozy oraz leczenie schorzeń i zaburzeń natury medycznej powinno być przeprowadzane przez lekarza lub terapeutę. Niniejsze treści mają charakter informacyjny i nie mogą być traktowane jako alternatywa dla terapii medycznych. Każdy użytkownik powinien kontrolować swój stan zdrowia, a jeśli zachodzi taka konieczność skonsultować możliwość i sposób korzystania z urządzenia z lekarzem lub terapeutą. Użytkownik korzysta z urządzenia na własną odpowiedzialność. Producent nie gwarantuje, że nastąpi poprawa stanu zdrowia, ani tym bardziej całkowite wyleczenie.

Casada International GmbH
Obermeiers Feld 3
33104 Paderborn, Niemcy
info@casada.com
www.casada.com

Prawa autorskie. Zdjęcia i teksty są chronione prawem autorskim przez CASADA International GmbH i nie mogą być wykorzystywane bez otrzymania zgody.
Copyright © 2021 CASADA International GmbH.
Wszystkie prawa zastrzeżone.



